

# OFERTA PROMOCYJNA I/2025

Obowiązuje od 02.01.2025 do 30.06.2025 lub do wyczerpania zapasów.

Ceny sugerowane PLN netto, nie zawierają podatku VAT.

Niniejsza informacja nie stanowi oferty handlowej  
w rozumieniu art. 66 Kodeksu Cywilnego.  
Ceny mogą ulec zmianie.



**KING TONY**

Enjoy your work





WILLIAM FORSTNER #WF12  
- ŻUŻEL, MISTRZ POLSKI MiniGP



PRZEMYSŁAW PAWLICKI #59  
- ŻUŻEL



PIOTR PAWLICKI #777 - ŻUŻEL



Wspieramy studenckie koło naukowe działające na Politechnice Poznańskiej, pracujące nad łodzią solarno-wodorową, która będzie również latać. Projekt ten będzie reprezentowany na zawodach Monaco Energy Boat Challenge 2025.



SEBASTIAN MATUSZEWSKI - DRIFTING



**DRIFT PATRIOT**

PAWEŁ GROSZ  
Professional Drift Driver  
Sim Racer

FIA IDC & DRIFT MASTERS DRIVER



Kierowca sportowy, drifter, youtuber, pomysłodawca projektów: Drift Patriot, Formula Gruz, Drift Projekt, marki Drift Patriot Wear, założyciel jednej z pierwszych w Polsce szkół driftu.

PAWEŁ GROSZ  
DRIFTPATRIOT.COM



**102502P-S1**
**43,90 zł 28,97 zł**

Zestaw bitów krzyżakowych ph 1/4", 25 szt.

W zestawie bity PH2 o długości 25 mm.

**102502Z-S1**
**43,90 zł 28,97 zł**

Zestaw bitów pozidriv pz 1/4", 25 szt.

W zestawie bity PZ2 o długości 25 mm.

**10180CQ**
**288,14 zł 167,08 zł**

Zestaw bitów 1/4", 180 szt.

W zestawie 18 różnych bitów po 10 sztuk z każdego rozmiaru. Długość bity 25 mm. Zestaw zawiera: torx T10-T45, hex H3-H8, krzyżak PH0-PH2, pozidriv PZ1 i PZ2.

**1026CQ-AM**
**247,55 zł 109,99 zł**

Zestaw 1/4" bitów z grzechotką, 26 cz.

W zestawie bity: 1025P PH1-PH3, 1025Z PZ1-PZ3, 1025U T10H-T30H, 1025H H3-H8, 1025T T10-T40, uchwyt trzpieniowy do wkrętarek 1/4" calowy 1/4"x25 mm, magnetyczny uchwyt do bitów do wkrętarek 1/4" 63 mm z szybkim zaczepem, grzechotka.

**1032CQ**
**130,00 zł 85,80 zł**

Zestaw bitów 1/4" z uchwytem, 32 cz.

W zestawie bity krótkie 25 mm w rozmiarach: płaski 3.0- 6.0, krzyżak PH1-PH3, pozidriv PZ1-PZ3, torx T10-T40, hex H3-H6, torx z otworem T10T-T40, 2 uchwyty - adapter bit 1/4" na nasadki 1/4" oraz uchwyt na bity 1/4" do wkrętarek z szybkowiązaniem.

**1041CQ01-EB**
**436,18 zł 209,99 zł**

Zestaw bitów 10 mm, 41 cz.

W zestawie bity: hex (imbus): H5-H10, bity (dł. 36 mm): spline M5-M14, torx z dziurką T10-T60, bity (dł. 80 mm): spine M5-M14, torx T10-T60, adapter do bitów na kwadrat 1/2".

**1045MR01-EB**
**531,04 zł 269,00 zł**

Zestaw bitów do wkrętarki 1/4", 45 cz.

W zestawie bity hex, torx, ph, pz, płaskie, nasadowe, kwadrat, wiertła i uchwyty.

**2549MR-EB**
**487,50 zł 259,00 zł**

Zestaw narzędzi 1/4", 48 cz.

W zestawie: nasadki 6-kaąt. 1/4" krótkie i długie, nasadki krótkie i długie torx 1/4", nasadki 1/4" z końcówką philips slotted, imbus oraz przedłużka.

**2746P**
**103,73 zł 59,99 zł**

Mini grzechotka ręczna 48 zębów z uchwytem do bitów 1/4" + zestaw 6 bitów

**32809MR**
**152,76 zł 100,82 zł**

Wkrętak do bitów 1/4" z grzechotką i zestawem bitów, 9 cz.

W zestawie: bity płaskie 4,0 i 5,0, krzyżak PH1-PH3, pozidriv PZ1 i PZ2, magnetyczny uchwyt do bitów, wkrętak 1/4" z grzechotką.

**2235M**

Nasadka długa 1/4" 6-kątna

Indeks	Ø mm	D1 mm	D2 mm	ℓ mm	L mm	Cena zł regularna	Cena zł promocyjna
233504M	4	6.8	11.8	4	24	9,36	6,18
233505M	4.5	7.4	11.8	5	24	9,83	6,49
233505M	5	8.0	11.8	6	24	9,83	6,49
233505M	5.5	8.7	11.8	6	24	9,83	6,49
233506M	6	9.2	11.8	7	24	9,83	6,49
233507M	7	10.3	11.8	7	24	9,83	6,49
233508M	8	11.4	11.8	8	24	9,83	6,49
233509M	9	12.8	12.0	8	24	10,32	6,81
233510M	10	14.3	13.0	9	24	10,80	7,13
233511M	11	15.8	14.2	9	24	11,28	7,44
233512M	12	16.8	15.5	9	24	11,93	7,87
233513M	13	17.8	16.5	9	24	12,25	8,09
233514M	14	19.6	18.5	9	24	14,02	9,25
233515M	15	20.9	19.3	12	24	14,67	9,68



**755-300**
**212,74 zł 140,41 zł**

Elastyczny magnetyczny uchwyt bitów do wkrętarek 1/4", 300 mm

**759-140**
**302,40 zł 199,58 zł**

Kątowny magnetyczny uchwyt bitów do wkrętarek 1/4", 140 mm, 56,5 Nm przy 2000 RPM

**774**

Uchylny uchwyt do nasadek do wkrętarek 1/4"

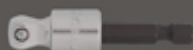
**775**

Przegub kulowy do nasadek do wkrętarek 1/4"

Indeks	Size	L mm	Cena zł regularna	Cena zł promocyjna
7743-56	3/8"	56	18,73	12,36
7744-60	1/2"	60	19,84	13,09



Indeks	Size	D mm	L mm	Cena zł regularna	Cena zł promocyjna
7753-78	3/8"	25	77	44,98	29,69
7754-85	1/2"	29	85	56,35	37,19

**4122FR**
**216,26 zł 142,73 zł**

Pokrętło łamane 1/2" z adapterem grzechotką

Stopień działania przekładni 5° (72 zęby). Stosowane z akcesoriami i kluczami dynamometrycznymi 1/2".

**3824**
**14,60 zł 9,27 zł**

Redukcja 3/8" F (otwór) x 1/2" M (trzcienie) Cr-V

**4222-10**
**33,29 zł 21,97 zł**

Przedłużka 1/2", 250 mm

**4222-10Z**
**47,89 zł 19,99 zł**

Pokrętło przesuwne 1/2", 250 mm

**78106**
**132,21 zł 87,26 zł**

Zestaw adapterów i redukcji 1/4"- 3/4", 6 cz.

W zestawie: adapter 1/4" na 3/8", 3/8" na 1/2", 1/2" na 3/4", redukcja 3/8" na 1/4", 1/2" na 3/8", 3/4" na 1/2".

**9113PR**
**89,55 zł 59,10 zł**

Zestaw przegubów kulowych 1/4"-3/8"-1/2", 3 szt.

**9403PP**
**138,47 zł 91,39 zł**

Zestaw mini redukcji 3/8"-1/2"-3/4", 3 szt.

**4014M**

Nasadka trzypieniowa 1/2"



Indeks	mm	D mm	ℓ mm	L mm	Cena zł regularna	Cena zł promocyjna
401408M	RB8.0	23.5	13.5	35	18,09	11,94
401409M	RB9.5	23.5	13.5	35	17,98	11,87
401410M	RB10.0	23.5	13.5	35	18,12	11,96
401411M	RB10.5	23.5	13.5	35	18,12	11,96
401412M	RB12.0	23.5	13.5	35	18,12	11,96
401413M	RB12.7	23.5	13.5	35	18,29	12,07
401414M	RB13.5	23.5	13.5	35	19,24	12,70
401419M	RB19.0	25.0	15.5	40	22,89	15,11

**4524MRV05**
**572,77 zł 293,00 zł**

Zestaw nasadek 1/2" z akcesoriami, 24 cz.

Zawartość :	
	8, 9, 10, 11, 12, 13, 14, 15, 16, 17, 18, 19, 21, 22, 24 mm
	10"
	10"
	8, 10, 13, 17, 19, mm





**43A1MR**
~~286,29 zł~~ 169,90 zł

Zestaw narzędzi 1/2", 11 cz.

W zestawie: nasadki krótkie 6-kał. 8-21 mm, grzechotka 32 zęby - 11°, przedłużka 125 mm.

**4522MXV01**
~~745,88 zł~~ 449,00 zł

Zestaw nasadek 1/2" z grzechotką i akcesoriami, 22 cz.

W zestawie: nasadki 6-kał. 8-32 mm, grzechotka, przedłużki: 55 i 100 mm, przegub kardana, pokrętko typu L 315 mm, przedłużka 295 mm.

**3739J**

Klucz z grzechotką 4w1

**19001013**
~~24,08 zł~~ 15,89 zł

Klucz płaski 10 x 13 mm

Wykonany z wysokiej jakości stali chromowo-wanadowej, chromowany. Części płaskie odchylone o 15° w stosunku do linii klucza.



Indeks	Rozmiar mm	Długość mm	Cena zł regularna	Cena zł promocyjna
3739J0813M	8x10x12x13	117	423,54	81,54
3739J1619M	16x17x18x19	225	473,44	114,27

**3616S**

Uniwersalny klucz nastawny samozaciskowy, CR-Mo

Indeks	Zakres mm	Cena zł regularna	Cena zł promocyjna
3616S-08P	12-28	236,49	149,90
3616S-14P	20-48	337,97	199,90

**1208MRN**
~~603,80 zł~~ 310,99 zł

Zestaw kluczy płasko-oczkowych, 8 szt.

W zestawie klucze: 18, 19, 21, 22, 24, 27, 30, 32 mm.

**1209MRN**
~~231,55 zł~~ 141,29 zł

Zestaw kluczy płasko-oczkowych, 9 szt.

W zestawie klucze: 7, 8, 9, 10, 13, 14, 15, 16, 17 mm.

**12D09MRS11**
~~547,93 zł~~ 299,00 zł

Zestaw kluczy płasko-oczkowych, 9 szt. EDYCJA LIMITOWANA

W zestawie klucze: 6, 8, 10, 11, 13, 14, 15, 17, 19 mm.

**12D21MRN**
~~928,79 zł~~ 613,00 zł

Zestaw kluczy płasko-oczkowych, 21 szt.

W zestawie klucze: 6, 7, 8, 9, 10, 11, 12, 13, 14, 15, 16, 17, 18, 19, 20, 21, 22, 24, 27, 30, 32 mm.

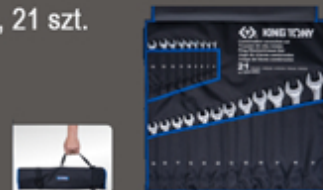
**6116-08A**
~~154,47 zł~~ 101,95 zł

Szypce uniwersalne, typ europejski, kombinierki izolowane, 200 mm

**7935-08**
~~85,47 zł~~ 39,99 zł

Nóż z osłoną ostrza do ściągania izolacji z kabli

**6AB14-06**
~~137,66 zł~~ 90,86 zł

Nożyczki do kabli i przewodów, 161 mm

**6AB14-65**
~~167,12 zł~~ 110,30 zł

Nożyczki do kabli i przewodów, 170 mm





**35VE01MRV**

**1644,23-zł 1085,19 zł**

Zestaw nasadek izolowanych 6-kąt. krótkich 3/8" z akcesoriami, 14 cz.

W zestawie: nasadki w rozmiarach 10-19 mm, nasadki z bitem hex w rozmiarach H5-H8, przedłużki z tuleją zwalniającą nasadkę: 150 i 250 mm, grzechotka, pokrętko T z tuleją zwalniającą nasadkę. Narzędzia spełniają normę IEC 60900:2012.



**45VE01MRV**

**1941,74-zł 1281,55 zł**

Zestaw nasadek izolowanych 6-kąt. krótkich 1/2" z akcesoriami, 16 cz.

W zestawie: nasadki w rozmiarach: 8-24 mm, nasadki z końcówką hex w rozmiarach: H8-H10, przedłużki: 125 i 250 mm, grzechotka 250 mm, uchwyt typu T 200 mm do nasadek. Narzędzie zgodne z normą IEC 60900:2004.



**25VE01MRV**

**1394,87-zł 920,61 zł**

Zestaw nasadek izolowanych 6-kąt. krótkich 1/4" z akcesoriami, 18 cz.

W zestawie: nasadki w rozmiarach 5-14 mm; nasadki z bitem hex w rozmiarach H3-H6; przedłużki z tuleją zwalniającą nasadkę: 100 i 150 mm; grzechotka, pokrętko T z tuleją zwalniającą nasadkę. Narzędzia spełniają normę IEC 60900:2012.



**34462-1DP**

**1033,47-zł 479,00 zł**

Klucz dynamometryczny 1/2" z przyciskiem EDYCJA LIMITOWANA

Zakres: 40 - 200 Nm z dokładnością 1 Nm. Długość klucza: 521 mm.. Ergonomiczna rączka. Czytelna skala. Grzechotka klucza z przyciskiem pozwala na łatwe zdejmowanie nasadek. Czarne wykończenie - malowanie przez elektroosadzanie. Motyw smoka wykonany laserowo.



**8015MR**

**3436,52-zł 2268,10 zł**

Zestaw nasadek krótkich 12-kąt. 1" z grzechotką i akcesoriami, 14 cz.

W zestawie nasadki w rozmiarach 36 - 80 mm, grzechotka, 2 przedłużki oraz pokrętko przesuwne.



**34503206R**

**232,72-zł 139,63 zł**

Głowica 3/4" do klucza dynamometrycznego 14x18mm (max. 800 Nm)

Głowica wymienna do klucza dynamometrycznego z grzechotką 3/4" w rozmiarach 14x18 mm. System zmiennych głowic umożliwia dokręcenie śruby, do której nie ma dostępu od góry, zadaną siłą przy pomocy końcówki płaskiej bądź oczkowej.



**34011-1DG**

**712,67-zł 470,36 zł**

Wkrętak dynamometryczny 1/4" 0,3 - 1,2 Nm

Tolerancja momentu obrotowego ±6% (CW). Pasuje do bitów sześciokątnych 1/4"; nasadek 1/4".



**34011-2DG**

**742,82-zł 490,26 zł**

Wkrętak dynamometryczny 1/4" 1,5 - 6,5 Nm

Tolerancja momentu obrotowego ±6% (CW). Pasuje do bitów sześciokątnych 1/4"; nasadek 1/4".



**9TD036MR**

**358,37-zł 236,52 zł**

Zestaw nasadek 1/2" do uszkodzonych śrub, 6 szt.

Nasadki wykonane z najwyższej jakości stali stopowej SNCM, co zapewnia trwałość i dobrą odporność na ścieranie. W zestawie nasadki o rozmiarach: 10, 12, 13, 14, 17, 19 mm



**9TD165MR**

**528,24-zł 348,64 zł**

Zestaw nasadek długich 1/2" do uszkodzonych śrub

Długość nasadek: 146 mm. W zestawie nasadki w rozmiarach: 17, 19, 21, 22 mm oraz wybijak do nasadek.



**7553MR01**

**2651,03-zł 1749,68 zł**

Zestaw narzędzi, 153 cz.

4, 4.5, 5, 5.5, 6, 7, 8, 9, 10, 11, 12, 13	2375M	84, 85, 86, 87, 88
10, 11, 12, 13, 14, 15, 16, 17, 18, 19, 20, 21, 22, 23, 24, 25, 26, 27, 28, 29, 30, 32	4375M	E10, E12, E14, E16, E18, E20
6, 7, 8, 9, 10, 11, 12, 13	1461	PH0 x 75, PH2 x 100
13, 14, 17, 19, 22	1462	5.5 x 100, 6.5 x 100
PH2 x 38	1421	T10, T15, T20, T25, T27, T30, T40
6.5 x 38	1422	H5, H6, H7, H8, H9, H10, H12
4, 5, 6.5	4375M	M6, M8, M10, M12
PH0, PH1, PH2	1434T	T30, T40, T45, T50, T55, T60
H3, H4, H5, H6	2762	4223-02H 2142
1025H	4375R	
PZ1, PZ2, PZ3	1025Z	
4462-18FR 2462-02P	414810M	
2211-02 4251-05R 2221-06 4251-10R		H5, H6, H7, H8, H10, H80H H12
4771-10GR 2771-05G		M6, M8, M10, M12 1680M
6011-12 6111-06		T25, T30, T40, T45, T50, T55
6211-06 2178DF		46304RC
		463016RC
		6, 10, 11, 12, 13, 14, 15, 16, 17, 18, 19, 21, 22, 24, 27
		1930
		8x10, 11x15, 12x14





**30115MR-P**
**125,50 zł 82,83 zł**
**Zestaw wkrętaków, 5 szt.**

W zestawie wkrętaki: krzyżakowe No.1x80 i No.2x100 oraz płaskie 4x100, 5.5x125, 6.5x150.

**30206MR-P**
**256,81 zł 169,49 zł**
**Zestaw wkrętaków, 6 szt.**

W zestawie: wkrętaki krzyżakowe No.1x75, No.2x100, No.3x150 oraz płaskie 5.5x100, 6.5x150, 8.0x175.

**4510-10G**
**Pilnik równiak/gładzik z uchwytem, prostokątny**

Indeks	Rozmiar mm	L mm	mm	mm	Cena zł regularna	Cena zł promocyjna
45101-10G	10	250	5,7	23,6	<del>48,65</del>	32,11
45102-10G	10	250	5,7	23,6	<del>54,52</del>	34,00

**7520-10G**
**Pilnik równiak/gładzik z uchwytem, półokrągły**

Indeks	Rozmiar mm	L mm	mm	mm	Cena zł regularna	Cena zł promocyjna
75201-10G	10	250	7,0	23,5	<del>55,47</del>	36,41
75202-10G	10	250	7,0	23,5	<del>57,88</del>	38,20

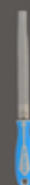
**75302-10G**
**Pilnik z uchwytem, okrągły**

Indeks	Rozmiar mm	L mm	mm	Cena zł regularna	Cena zł promocyjna
75302-10G	10	250	9,2	<del>44,68</del>	29,49

**75402-10G**
**Pilnik z uchwytem, trójkątny**

Indeks	Rozmiar mm	L mm	mm	Cena zł regularna	Cena zł promocyjna
75402-10G	10	250	14,9	<del>49,12</del>	32,42

**7550-10G**
**Pilnik równiak/gładzik z uchwytem, kwadratowy**

Indeks	Rozmiar mm	L mm	mm	Cena zł regularna	Cena zł promocyjna
75501-10G	10	250	9,5	<del>44,99</del>	29,69
75502-10G	10	250	9,5	<del>46,99</del>	30,95

**20A17MR**
**110,54 zł 72,96 zł**
**Zestaw narzędzi rowerowych**

Zawartość:	
●	H2, H2.5, H3, H4, H5, H6
○	9, 10, 12, 13, 15
⊕	PH2
⊖	5.0
○	Nosadki: 8mm
Klucze do szprych 14GE / 15GE / 0.136"	
Klucz łańcuchowy Dźwignia opony x 2	

**7941060**
**133,15 zł 87,88 zł**
**Łom hakowy 600 mm**

Profesjonalny łom do prac budowlanych ze szczeliną do wyciągania gwoździ. Wykonany ze stali ulepszonej C40, hartowany, malowany proszkowo.

**10B0B-E24**
**106,19 zł 70,09 zł**
**Klucz do pobijania E24**

Zastosowanie: MAN TGA, TGS, TGX. Długość 220 mm.

**9TP12**
**131,83 zł 97,50 zł**
**Magnetyczny ochraniacz błotnika**

Ochrona przed niechcianymi zadrapaniami, wgnieceniami i brudem. Magnetyczne mocowanie chroni lakier przed uszkodzeniami. Wymiary: 1050x650 mm.

**7990A0**
**266,61 zł 175,96 zł**
**Zestaw pistolet do przedmuchiwania, 7 el.**

Mini pistolet do przedmuchu z 6 końcówkami i szybkozłączką. Unikalna konstrukcja kontroluje przepływ powietrza. Dysza Venturiego zwiększa przepływ powietrza x2,7.

**7913B-35**
**77,96 zł 51,45 zł**
**Obcinacz do rur plastikowych**

Do obcinania rur PVC i innych miękkich rur z tworzyw sztucznych (3-35mm). Zapewnia cięcie pod właściwym kątem bez zadziorów. Mocna konstrukcja z aluminium. Zakres: 3-35 mm. Całkowita długość: 211 mm.

**4116FR01**
**303,79 zł 200,50 zł**
**Wkrętak udarowy do nasadek 3/4"**

Natychmiastowa siła uderzenia uwalnia zardzewiałe lub zamrożone śruby bez ich uszkodzenia. Kierunek: przód/ tył. Nie wymaga powietrza ani źródła zasilania. Maksymalny moment obrotowy: 512 Nm.





**79095-05M**
~~36,66 zł~~ 24,20 zł

Mini miara zwijana z magnesem 5 m x 19 mm

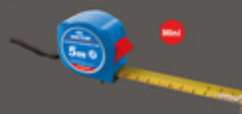
**9ZS540**
~~57,10 zł~~ 44,90 zł

Mini multi tool

Funkcje: szczypcy półokrągłe, regularne, przecinak do drutu, karabińczyk, piła, nóż, otwieracz do butelek, wkrętak krzyżakowy.

**7945-07**
~~72,51 zł~~ 47,86 zł

Nóż składany z wymiennymi ostrzami, 171 mm

**7946-07**
~~74,91 zł~~ 40,99 zł

Nóż bezpieczny z możliwością blokady ostrza

**7965-02**
~~362,23 zł~~ 239,07 zł

Ściągacz do łożysk mini, 2t, zakres 19-45 mm

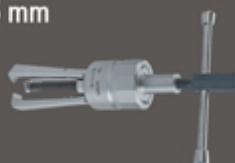
**8760807D1**
~~29,41 zł~~ 19,41 zł

Szyna z uchwytem na 7 nasadek 3/4", długość 508 mm

**9TH43**

Antypoślizgowe rękawice robocze

Indeks	Rozmiar	Szer. mm	Dł. mm	Cena zł regularna	Cena zł promocyjna
9TH43-XL	XL	115	247	<del>96,73</del>	69,00
9TH43-XXL	XXL	120	257	<del>93,44</del>	69,00

**9TH44**
~~107,86 zł~~ 79,00 zł

Rękawice robocze

Indeks	Rozmiar	Szer. mm	Dł. mm
9TH44-XL	XL	120	250
9TH44-XXL	XXL	125	260

**9TA34A**
~~468,23 zł~~ 349,00 zł

Lampa warsztatowa LED pod maskę 20W, 2000 l,

 Biały kolor światła 6500K.  
 3 tryby świecenia:  
 - niski: 500 lm / 6,5 godz.,  
 - średni: 1000 lm / 4,0 godz.,  
 - wysoki: 2000 lm / 2,0 godz.  
 Akumulator: litowo-jonowy 3,6 V4800 mAh. z gniazdem USB typu C.

**9TA268A**
~~223,18 zł~~ 174,99 zł

Latarka inspekcyjna 8W COB 800 lm 6500K

 - Światło górne: 120 lm; 8 godz.pracy.  
 - Światło boczne 1: 150/800 lm; 8/2,5 godz. pracy.  
 - Światło boczne 2: 120/400 lm; 9/4 godz. pracy.  
 Materiał: PA, guma, obudowa aluminiowa.  
 Głowica obrotowa 180°. Mocna podstawa magnetyczna.

**9TA41A**
~~309,61 zł~~ 229,00 zł

Lampa naświetlacz 30W COB LED, zasilanie akumulatorowe

 Strumień światła: 2800 lm.  
 Regulowana barwa światła: 6000-7000K  
 Obrotowa podstawa: 180°.  
 Stopień ochrony: IP54.  
 Stroboskopowe czerwone światło ostrzegawcze.  
 Wymiary lampy: 238 x 270 x 46 mm.  
 W zestawie: ładowarka AC/DC i samochodowa DC 12V.

**9TA42A**
~~249,29 zł~~ 189,00 zł

Lampa naświetlacz 30W COB LED, zasilanie 230V

 Strumień światła: 3000 lm.  
 Regulowana barwa światła: 6000-7000K  
 Obrotowa podstawa: 180°.  
 Stopień ochrony: IP54, IK07.  
 Wymiary lampy: 238 x 270 x 46 mm.  
 W zestawie: kabel 1,8 m.

**9TA44A**
~~214,31 zł~~ 139,00 zł

Latarka kieszonkowa 7W COB LED+3W SMD 6500K

 - Światło skupione: 250 lm; czas pracy: 4 godz.  
 - Światło rozproszone: 120 lm; czas pracy: 12 godz.  
 - Światło rozproszone: 350 lm; czas pracy: 5 godz.  
 - Światło rozproszone: 700 lm; czas pracy 2,5 godz.  
 Obrotowy uchwyt, magnes na uchwycie.  
 Wymiary latarki: 94x80x36 mm.

**9TA52A**
~~188,60 zł~~ 149,50 zł

Latarka czołowa 3W COB LED 6500K

 Strumień światła: 100/280 lm.  
 Czas pracy: 100% - 2 godz, 50% - 5,5 godz.  
 Czas ładowania: 2,5 godz.  
 Wbudowany czujnik ruchu o zasięgu 10 cm.  
 Zasilanie: akumulator: 3.7V - 1500mAh Li-Po.  
 Akcesoria: kabel + ładowarka AC 100-240V.



## SKRZYNKI MODUŁOWE

## ZNAKOMITE ROZWIĄZANIE DLA TRANSPORTU I PRZECHOWYWANIA NARZĘDZI



- Unikalne rozwiązanie zwiększające efektywność i komfort pracy;
- Modułowe skrzynki pozwalające na dowolną konfigurację;
- Optymalne wykorzystanie przestrzeni;
- Niezawodność oraz mobilność;
- Odporność na wodę i kurz;
- Gwarancja wieloletniej eksploatacji nawet w ekstremalnych warunkach pracy.



**JAKOŚĆ** - każdy detal w skrzynkach został wykonany z najmocniejszych materiałów. Wzmocniona konstrukcja pokrywy oraz korpusu skrzynek gwarantują dużą ładowność (50 kg) oraz dopuszczają nacisk do 120 kg. Każda skrzynka wyposażona jest w elastyczną uszczelkę zapewniającą pełną ochronę przed wnikaniem kurzu i wody.

**MODUŁOWOŚĆ** - system pozwala na tworzenie optymalnych kombinacji do wszechstronnych zastosowań.

**ELASTYCZNOŚĆ** - skrzynki modułowe z kółkami tworzą mobilny warsztat, który można ze sobą zabrać praktycznie wszędzie. Każdy z elementów może być używany osobno.

**87410Z1**

~~692,71 zł~~ **589,49 zł**

### Zestaw skrzynek modułowych na kółkach

W zestawie:

- 87410CA - Skrzynka narzędziowa modułowa S  
Skrzynia o wzmocnionej konstrukcji. Dwa uchwyty ułatwiające przenoszenie. Pojemniki (6 szt.) oraz przegrody wewnętrzne umożliwiające adaptację skrzynki wedle bieżących potrzeb użytkownika. Uszczelka zapewniająca pyłoszczelność oraz odporność na oddziaływanie wody. Transparentne organizery w pokrywie. Ładowność do 50 kg. Odporność na nacisk do 120 kg. Wymiary 546 x 380 x 194 mm.
- 87410BA - Skrzynka narzędziowa modułowa M  
Skrzynia o wzmocnionej konstrukcji. Uchwyt ułatwiający przenoszenie. Dwie przegrody wewnętrzne oraz dwa nosidła umożliwiające adaptację skrzynki wedle bieżących potrzeb użytkownika. Uszczelka zapewniająca pyłoszczelność oraz odporność na oddziaływanie wody. Transparentne organizery w pokrywie. Ładowność do 50 kg. Odporność na nacisk do 120 kg. Wymiary 546 x 380 x 307 mm.
- 87410A1A - Skrzynka narzędziowa modułowa L z kółkami  
Skrzynia o wzmocnionej konstrukcji z dwoma kółkami. Regulowany uchwyt ułatwiający przemieszczanie. Dwie przegrody wewnętrzne oraz dwa nosidła umożliwiające adaptację skrzynki wedle bieżących potrzeb użytkownika. Uszczelka zapewniająca pyłoszczelność oraz odporność na oddziaływanie wody. Transparentne organizery w pokrywie. Ładowność do 50 kg. Odporność na nacisk do 120 kg. Wymiary 546 x 380 x 510 mm.



**87410Z2**

~~751,06 zł~~ **639,49 zł**

### Zestaw skrzynek modułowych na kółkach

W zestawie:

- 87410CA - Skrzynka narzędziowa modułowa S  
Skrzynia o wzmocnionej konstrukcji. Dwie rączki ułatwiające przenoszenie. Pojemniki (6 szt.) oraz przegrody wewnętrzne umożliwiające adaptację skrzynki wedle bieżących potrzeb użytkownika. Uszczelka zapewniająca pyłoszczelność oraz odporność na oddziaływanie wody. Transparentne organizery w pokrywie. Ładowność do 50 kg. Odporność na nacisk do 120 kg. Wymiary 546 x 380 x 194 mm.
- 87410BA - Skrzynka narzędziowa modułowa M  
Skrzynia o wzmocnionej konstrukcji. Uchwyt ułatwiający przenoszenie. Dwie przegrody wewnętrzne oraz dwa nosidła umożliwiające adaptację skrzynki wedle bieżących potrzeb użytkownika. Uszczelka zapewniająca pyłoszczelność oraz odporność na oddziaływanie wody. Transparentne organizery w pokrywie. Ładowność do 50 kg. Odporność na nacisk do 120 kg. Wymiary 546 x 380 x 307 mm.
- 87410AA - Skrzynka narzędziowa modułowa L z szufladą i kółkami  
Skrzynia o wzmocnionej konstrukcji z dwoma kółkami oraz z szufladą umożliwiającą dostęp do wnętrza bez otwierania pokrywy (szuflada posiada zawleczkę blokującą jej przypadkowe wysunięcie, np. w czasie transportu - w celu zablokowania szuflady należy otworzyć pokrywę i zabezpieczyć szufladę zawleczką). Regulowany uchwyt ułatwiający przemieszczanie. Dwie przegrody wewnętrzne oraz dwa nosidła umożliwiające adaptację skrzynki wedle bieżących potrzeb użytkownika. Uszczelka zapewniająca pyłoszczelność oraz odporność na oddziaływanie wody. Transparentne organizery w pokrywie. Ładowność do 50 kg. Odporność na nacisk do 120 kg. Wymiary 546 x 380 x 510 mm.





**6023**

Nasadka krótka 3/4" z końcówką torx

Indeks	Rozmiar	Długość mm	Cena zł regularna	Cena zł promocyjna
602360	T60	80	79,08	52,19
602370	T70	80	79,08	52,19
602380	T80	80	105,97	69,94
602390	T90	80	100,66	72,38
6023A0	T100	80	112,21	74,06

**6025**

Nasadka krótka 3/4" z końcówką hex

Indeks	Rozmiar mm	Długość mm	Cena zł regularna	Cena zł promocyjna
602514	H14	80	79,08	52,19
602517	H17	80	79,08	52,19
602519	H19	80	80,68	53,25
602522	H22	80	84,36	55,67

**6023MR**
**1894,44 zł 1250,33 zł**

Zestaw nasadek krótkich 12-kął. 3/4" z akcesoriami, 23 cz.

W zestawie: nasadki w rozmiarach 21-50 mm, grzechotka, 3 przedłużki, pokrętło przesuwne oraz przegub Kardana.

**6023SR**
**2009,00 zł 1325,94 zł**

Zestaw nasadek krótkich całowych 12-kął. 3/4" z akcesoriami, 23 cz.

W zestawie: nasadki w rozmiarach 7/8" - 2", grzechotka, 3 przedłużki, pokrętło przesuwne oraz przegub Kardana.

**6015M**

Nasadka udarowa 3/4" z końcówką hex

Indeks	Rozmiar mm	L mm	Max.moment N-m	Cena zł regularna	Cena zł promocyjna
601517M	H17	87	1136	126,30	83,36
601519M	H19	87	1577	126,30	83,36
601521M	H21	87	2134	126,30	83,36
601522M	H22	87	2436	126,30	83,36
601524M	H24	87	2436	137,19	90,55
601527M	H27	87	2436	137,19	90,55
601530M	H30	87	2436	144,07	95,09
601532M	H32	87	2436	145,03	95,72

**6424MP**
**1333,93 zł 880,39 zł**

Zestaw nasadek udarowych krótkich 6-kął. 3/4", 14 szt.

W zestawie nasadki w rozmiarach: 24, 27, 30, 32, 33, 34, 36, 38, 41, 46, 50, 55, 60, 65 mm.

**786P06**
**211,72 zł 139,74 zł**

Zestaw adapterów i redukcji udarowych 1/4" - 3/4", 6 cz.

W zestawie: adaptory 1/4" na 3/8", 3/8" na 1/2" i 1/2" na 3/4", redukcje 3/8" na 1/4", 1/2" na 3/8", 3/4" na 1/2".

**8015M**

Nasadka udarowa 1" z końcówką hex

Indeks	Rozmiar mm	Długość m	Cena zł regularna	Cena zł promocyjna
801522M	22	80	176,88	116,74
801524M	24	80	176,88	116,74
801527M	27	80	176,88	116,74
801530M	30	80	179,29	118,33
801532M	32	80	183,61	121,18
801536M	36	80	186,01	122,77

**309608S**
**24,65 zł 16,27 zł**

Uchwyt udarowy 3/8" do bitów 1/4" ze śrubą

**33411-71**
**31,72 zł 25,38 zł**

Mini naolejacz do narzędzi pneumatycznych 1/4"

**33411-SY-211M**
**6,72 zł 5,38 zł**

Króciec do szybkozłączeni 1/4", typ europejski

**4306MRN**
**291,97 zł 192,70 zł**

Zestaw narzędzi 1/2", 6 cz.

W zestawie: grzechotka, pokrętło L z możliwością zastosowania z przedłużką, nasadkami 6-kął. 17 i 19 mm przedłużką o długości 75 mm.





Ceny sugerowane PLN netto, nie zawierają podatku VAT.



**33411-050-P**
**1195,45 zł 649,00 zł**
**Klucz udarowy pneumatyczny 1/2"**

Maksymalny moment obrotowy: 881 Nm.  
 Ciśnienie powietrza: 6,2 bar.  
 Prędkość obrotowa do 8000 obr./min.  
 Standardowy trzpień.  
 Długość całkowita klucza: 194 mm.  
 Waga: 2,8 kg.

**33491-030**
**1062,43 zł 699,99 zł**
**Klucz udarowy kątowy 1/2"**

Maksymalny moment obrotowy: 407 Nm.  
 Ciśnienie powietrza: 6,2 bar.  
 Prędkość obrotowa do 6500 obr./min.  
 Długość całkowita klucza: 248 mm.  
 Waga: 1,4 kg.

**33621-075**
**1805,19 zł 1199,00 zł**
**Klucz udarowy pneumatyczny 3/4"**

Maksymalny moment obrotowy: 1085 Nm.  
 Ciśnienie powietrza: 6,2 bar.  
 Prędkość obrotowa do 6500 obr./min.  
 Standardowy trzpień.  
 Długość całkowita klucza: 228 mm.  
 Waga: 4,5 kg.

**33622-075**
**1865,44 zł 999,00 zł**
**Klucz udarowy pneumatyczny 3/4"**

Maksymalny moment obrotowy: 1085 Nm.  
 Ciśnienie powietrza: 6,2 bar.  
 Prędkość obrotowa do 6500 obr./min.  
 Długi trzpień.  
 Długość całkowita klucza: 330 mm.  
 Waga: 5 kg.

**NOWOŚCI**

 Aktualne ceny i dostępność na [www.kingtony.com.pl](http://www.kingtony.com.pl)
**77142 Suwmiarka cyfrowa**

Indeks	A mm	B mm
77142-061	40	150
77142-081	50	200

zamiennik dla 77141-06  
 zamiennik dla 77141-08

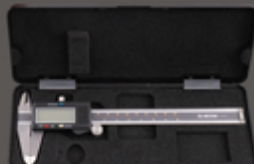
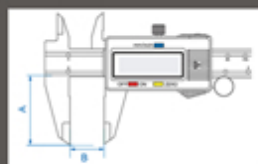
**4430S Nasadka udarowa długa 1/2"**

KT NO.	inch	D1 mm	D2 mm	ℓ mm	L mm
443020S	5/8	24.0	24.8	16	80
443024S	3/4	28.8	29.8	18	80
443028S	7/8	32.0	30.0	22	80
443030S	15/16	34.0	30.0	24	80
443032S	1	36.0	30.0	24	80
443034S	1-1/16	38.0	30.0	27	80
443036S	1-1/8	41.0	30.0	27	80
443042S	1-5/16	46.0	30.0	34	80
443048S	1-1/2	50.0	30.0	34	80

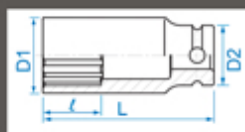
**34011 Wkrętak dynamometryczny 1/4"**

Indeks	Zakres	Skok	Długość mm
34011-1DG	30~120 cN·m	1 cN·m	180
34011-2DG	1.5~6.5 N·m	0.1 N·m	196

zamiennik dla 34111-1DG  
 zamiennik dla 34111-2DG

**4503MR01 Klucz krzyżowy do kół 1/2" z nasadkami, 4 cz.**

Składany klucz krzyżowy do kół 1/2"  
 z nasadkami 19 i 21mm.

I - 300 mm, L - 265 mm

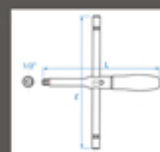

zamiennik dla 4503MR

**6232-08 Szcypce tnące boczne wzmocnione, dł.196 mm**

Do cięcia przewodów o średnicach:  
 - 5 mm dla przewodów miękkich,  
 - 3,5 mm dla przewodów o średniej twardości,  
 - 2,2 mm dla przewodów twardych,  
 - 2 mm dla strun.



zamiennik dla 6231-08

**77133-06 Suwmiarka precyzyjna z odczytem bez błędu paralaksy**

Możliwość pomiaru szerokości, grubości, głębokości czy rozstawu elementów danego przedmiotu.  
 Wykonana z hartowanej stali nierdzewnej.  
 Pozwala na odczyt dziesiątych części milimetra z dodatkowej podziałki zwanej noniuszem.  
 Wartości pełnych milimetrów wskazywane są przez kreskę "0" noniusza.  
 Pomiar z rozdzielczością 0,02 mm.

A - 40 mm  
 B - max. 150 mm  
 HXS - 16x3,2 mm

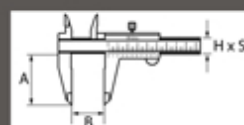



## WÓZKI WARSZTATOWE





## 87437-8 WÓZEK WARSZTATOWY 8-SZUFLADOWY

- Jednoczęściowy stalowy korpus
- Góra zabezpieczona 10 mm matą gumową
- Malowany proszkowo
- Centralny zamek
- Przemysłowe kółka TPR z hamulcem
- Szuflady łożyskowane z wygodnym uchwytem
- Ładowność wózka 360 kg

Ogólne wymiary wózka:

- z kółkami: wys. 960 x szer. 670 mm x gł. 460 mm

- bez kółek: wys. 812 x szer. 670 mm x gł. 460 mm

Wymiary szuflad: 7 x 576 x 380 x 75 mm

Wymiary szuflad: 1 x 576 x 380 x 154 mm

Wymiary kółek: 5" x 1-1/4"

Waga wózka: 66 kg.

Indeks: 87437-8B      3503,16 zł    2399,00 zł  
czerwony



Indeks: 87437-8B-BK      3503,16 zł    2399,00 zł  
niebieski



Indeks: 87437-8B-K      3581,12 zł    2399,00 zł  
czarny



Indeks: 87437-8B-G      3581,12 zł    2399,00 zł  
szary



**87634-7B WÓZEK WARSZTATOWY 7-SZUFLADOWY Z PROTEKTORAMI**

 Cena: ~~3950,96 zł~~ **2999,00 zł**

- Ochraniacze na narożnikach
- 2 boczne półki
- Jednoczęściowy stalowy korpus
- Góra zabezpieczona 10 mm matą gumową
- Malowany proszkowo
- Centralny zamek
- Przemysłowe kółka TPR z hamulcem
- Szuflady łożyskowane z wygodnym uchwytem
- Ładowność wózka 360 kg

Ogólne wymiary wózka:

- z kółkami: wys. 940 x szer. 820 x gł. 475 mm

- bez kółek: wys. 775 x szer. 820 x gł. 475 mm

Wymiary szuflad: 5 x 576 x 380 x 75 mm

Wymiary szuflad: 2 x 576 x 380 x 154 mm

Wymiary kółek: 5" x 1-1/4"

Waga wózka: 66 kg

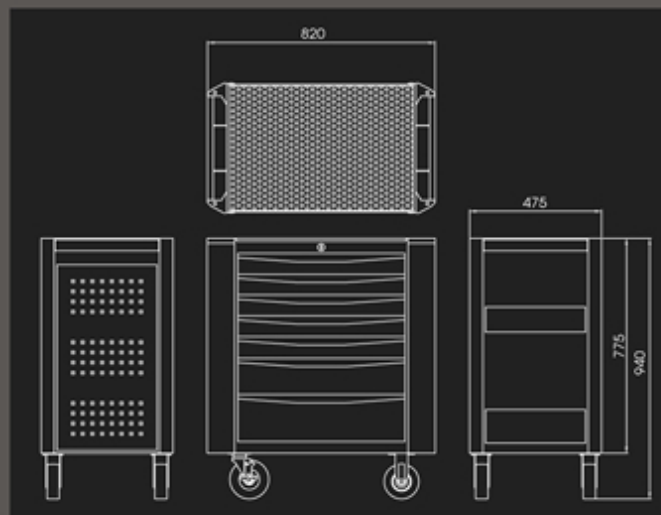
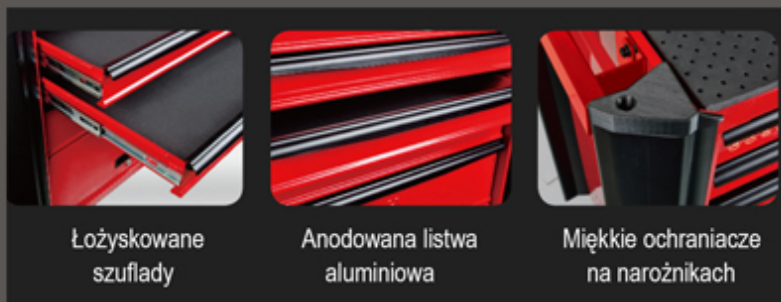
**Indeks: 87634-7B-G**

szary

**Indeks: 87634-7B-BK**

niebieski





**87934-7BF WÓZEK WARSZTATOWY 7-SZUFLADOWY Z PROTEKTORAMI**

Cena: 4380,70 zł **3099,00 zł**

- Ochraniacze na narożnikach
- Łożyszkowane szuflady z blokadą zabezpieczającą przed przypadkowym wysunięciem
- Centralny zamek
- Przemysłowe kółka TPR z hamulcem
- Wyposażenie wózka: uchwyt boczny, 4 haki, dodatkowa półka boczna
- Ładowność wózka 680 kg

Ogólne wymiary wózka:

- z kółkami: wys. 1035 x szer. 735 x gł. 485 mm

Wymiary szuflad: 5 x 576 x 380 x 74 mm

Wymiary szuflad: 2 x 576 x 380 x 153 mm

Wymiary kółek: 5" x 2"

Waga wózka: 75 kg

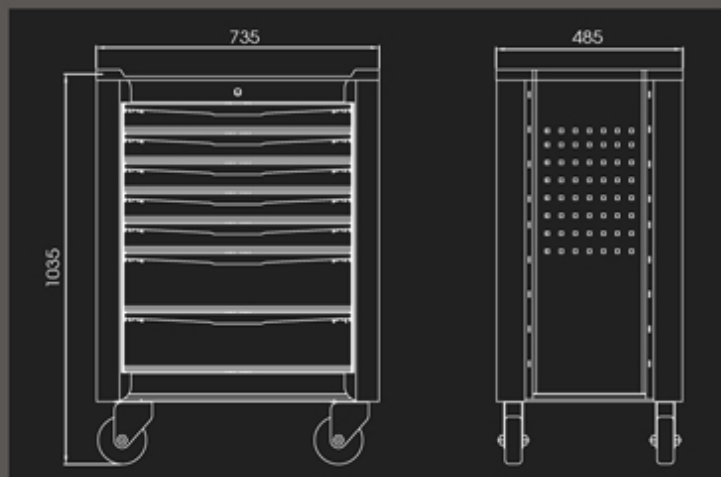

Indeks: 87934-7BF

czerwony



Indeks: 87934-7BF-B

niebieski



## 87B35-10SPA-B WÓZEK WARSZTATOWY 10-SZUFLADOWY Z BLATEM I SZAFKĄ

Cena: ~~4852,64 zł~~ **3549,00 zł**

- 10 łożyskowanych szuflad oraz szafka dwudrzwiowa
- Dodatkowe miejsce do wieszania i przechowywania narzędzi
- Przemysłowe kółka TPR z hamulcem
- 4 prostokątne i 4 podwójne haki w zestawie
- Uchwyt boczny
- Ładowność wózka 400 kg

Ogólne wymiary wózka:

- z kółkami: wys. 888 x szer. 1141 x gł. 730 mm

- bez kólek: wys. 725 x szer. 1141 x gł. 730 mm

Wymiary szuflad: 6 x 570 x 410 x 83 mm

Wymiary szuflad: 2 x 570 x 410 x 112 mm

Wymiary szuflad: 2 x 570 x 410 x 228 mm

Wymiary kólek: 5" x 2"

Waga wózka: 140 kg





## 87G001DQ-BK WÓZEK WARSZTATOWY 11-SZUFLADOWY Z NADSTAWKĄ I PROTEKTORAMI

Cena: 5499,33 zł **4499,00 zł**

- Zestaw: 7-szufladowy wózek 87G31-7BA-BK + nadstawka z 4 szufladami 87G11-4BA-BK
- Przemysłowe kółka TPR z hamulcem
- Ochroniacze po bokach
- W 100% wysuwana szuflada na łożyskach kulkowych z systemem automatycznego powrotu
- Nośność każdej szuflady 35 kg
- Boczna półka i kosz na śmieci
- Ładowność wózka 480 kg

Ogólne wymiary wózka:

- z kółkami: wys. 1365 x szer. 843 x gł. 467 mm

- bez kółek: wys. 1543 x szer. 843 x gł. 467 mm

Wymiary kółek: 5" x 2"

Waga wózka: 124 kg

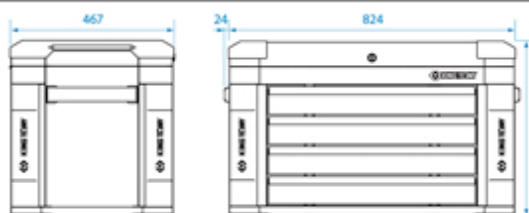
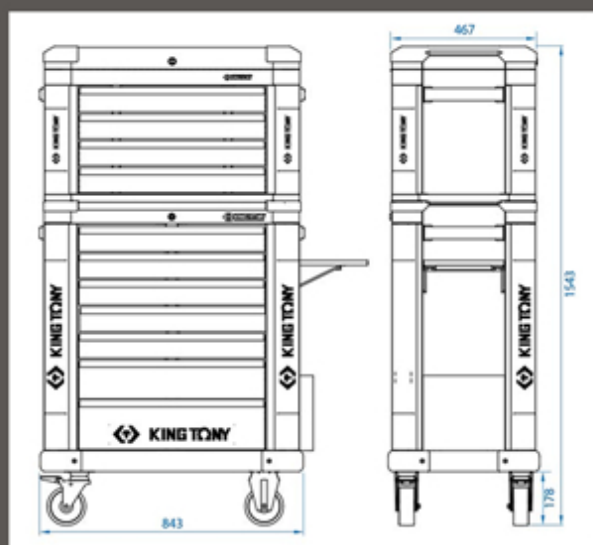

Indeks	Wymiary	szer. x gł. x wys. mm	
87G11-4B-BK	Ogólne	824 x 467 x 499	41.5
	Szuflady	575 x 410 x 70	

## POLECANE AKCESORIA DO WÓZKÓW (87432/87434) I MEBLI

### 87432-10 Gumowa mata - nakładka na blat wózków

Mata na blat wózków, grubość 10 mm.  
Do wózków: 87434-7, 87437-8, 87437-10.



### 87432-15 Blat - nakładka plastikowa do wózków

Wymiary:  
szer. 920 x gł. 490 x wys. 50 mm.  
Do wózków: 87434-7, 87437-8,  
87437-10.



### 87432-17 Panel boczny do wózków

Wymiary: 456 x 370 mm.  
Do wózków: 87434-7, 87437-8, 87437-10.

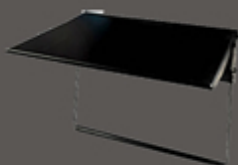

### 87432-52 Uchwyt do papieru

Wymiary: wys. 45 x dł. 290 x gł. 65 mm.  
Do wózków: 87434-7, 87437-8, 87437-10.



### 87432-24 Plastikowe przegrody do szuflad wózków

Wymiary: 570 x 40 mm ( 3 szt. )  
375 x 40 mm ( 3 szt. )

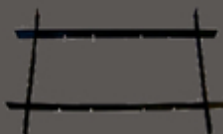

### 87432-22 Metalowe przegrody do szuflad wózków

Wymiary: 560 x 40 mm ( 2 szt. )  
368 x 40 mm ( 2 szt. )

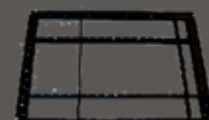

### 87432-31-B Boczna rączka do wózków niebieska

Wymiary:  $\varnothing$  38,5 x dł. 457 mm.  
Do wózków: 87434-7, 87437-8, 87437-10.



### 87432-31 Boczna rączka do wózków czerwona

Wymiary:  $\varnothing$  38,5 x dł. 457 mm.  
Do wózków: 87434-7, 87437-8, 87437-10.



### 87432-33 Magnetyczny uchwyt do narzędzi

Wymiary: 458 x 52 x 17 mm.  
Do wózków: 87434-7, 87437-8,  
87437-10.

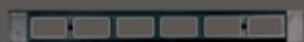

### 87432-34 Uchwyt boczny do pojemników

Wymiary: 458 x 118 x 830 mm,  
średnica otworu 720 mm.  
Do wózków: 87434-7, 87437-8, 87437-10.



### KFBLIT005039 Dyspenser na rękawiczki jednorazowe

Dedykowany do płyt perforowanych w meblach warsztatowych.  
Producent: FAMI.



### KFBLIT009007 Zestaw haków UNIPOK, 30 szt.

Dedykowany do płyt perforowanych w meblach warsztatowych.  
Producent: FAMI.





**87SQ31-7BA-BK WÓZEK WARSZTATOWY SQUAD - 7 SZUFLAD**

 Cena: 2598,96 zł **1999,00 zł**

Ogólne wymiary wózka:

- z kółkami: wys. 1045 x szer. 710 x gł. 473 mm

- bez kółek: wys. 856 x szer. 710 x gł. 473 mm

Wymiary szuflad: 5 x 570 x 380 x 70 mm

Wymiary szuflady: 2 x 570 x 380 x 150 mm

Wymiary kółek: 5" x 2"

Waga wózka: 68 kg

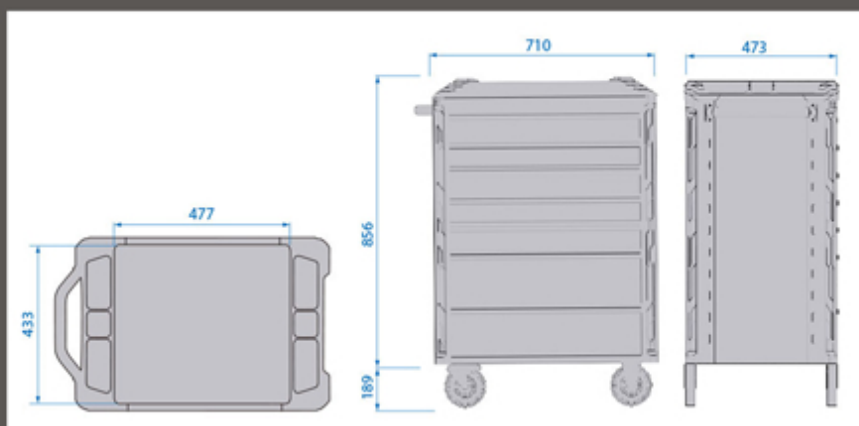
**87SQ31-8BA-BK WÓZEK WARSZTATOWY SQUAD - 8 SZUFLAD**

 Cena: 2940,96 zł **2199,00 zł**

Ogólne wymiary wózka:

- z kółkami: wys. 1045 x szer. 710 x gł. 473 mm

- bez kółek: wys. 856 x szer. 710 x gł. 473 mm

Wymiary szuflad: 7 x 570 x 380 x 70 mm

Wymiary szuflady: 1 x 570 x 380 x 150 mm

Wymiary kółek: 5" x 2"

Waga wózka: 71 kg

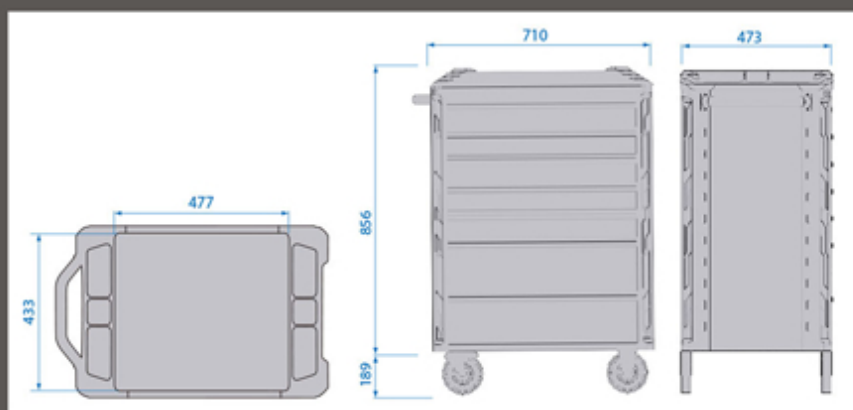
**WÓZKI 87SQ31 - DODATKOWE INFORMACJE**

- System zamykania RFS (jedna szuflada na raz) - opcja włącz/wyłącz
- 100% otwierane szuflady z funkcją automatycznego powrotu
- Blat ze stali nierdzewnej
- Kółka TPR z hamulcem
- Protektory na narożnikach
- Zamek centralny na klucz
- Uchwyt boczny ze stali nierdzewnej
- Nośność wózka 500 kg
- Nośność małej szuflady 30 kg
- Nośność dużej szuflady 35 kg

## 87SQ34-10BA-BK WÓZEK WARSZTATOWY SQUAD Z BLATEM ROBOCZYM - 10 SZUFLAD

Cena: ~~6030,96 zł~~ **4599,00 zł**

- Miejsce na przechowywanie narzędzi z 4 stron wózka
- Duży blat roboczy: 1235 x 800 mm
- Wysokiej klasy, bardzo gruby blat z drewna
- Długi metalowy uchwyt ułatwiający manewrowanie
- System zamykania RFS (jedna szuflada na raz) - opcja włącz/wyłącz
- 100% otwierane szuflady z funkcją automatycznego powrotu
- Blat ze stali nierdzewnej
- Kółka TPR z hamulcem
- Protektory na narożnikach
- Zamek centralny na klucz
- Uchwyt boczny ze stali nierdzewnej
- Nośność wózka 700 kg
- Nośność małej szuflady 30 kg
- Nośność dużej szuflady 35 kg



Ogólne wymiary wózka:

- z kółkami: wys. 980 x szer. 1245 x gł. 810 mm

- bez kółek: wys. 791 x szer. 1245 x gł. 810 mm

Wymiary szuflad: 8 x 570 x 380 x 70 mm

Wymiary szuflad: 2 x 570 x 380 x 150 mm

Wymiary kółek: 5" x 2"

Waga wózka: 160 kg

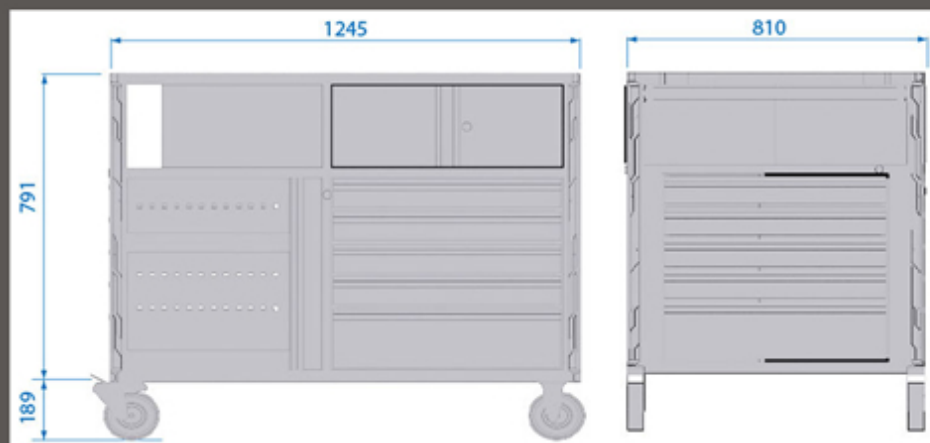



**87SQ34-10BA-BK WÓZEK WARSZTATOWY SQUAD Z BLATEM ROBOCZYM - 10 SZUFLAD**

AKCESORIA DODATKOWE



**87SQ32-10BA-BK WÓZEK WARSZTATOWY SQUAD - 10 SZUFLAD**

Cena: ~~3950,96 zł~~ **2999,00 zł**



Ogólne wymiary wózka:

- z kółkami: wys. 994 x szer. 981 x gł. 473 mm

- bez kółek: wys. 808 x szer. 981 x gł. 473 mm

Wymiary szuflad: 7 x 570 x 380 x 70 mm

Wymiary szuflad: 1 x 570 x 380 x 150 mm

Wymiary szuflad: 1 x 270 x 380 x 280 mm

Wymiary szuflad: 1 x 270 x 380 x 380 mm

Wymiary kółek: 5" x 2"

Waga wózka: 103 kg

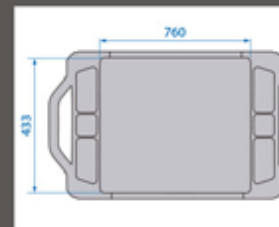

**87SQ33-7BA-BK WÓZEK WARSZTATOWY SQUAD - 7 SZUFLAD, ROZMIAR L**

Cena: ~~3742,96 zł~~ **2999,00 zł**



Ogólne wymiary wózka:

- z kółkami: wys. 1045 x szer. 1045 x gł. 473 mm

- bez kółek: wys. 856 x szer. 1045 x gł. 473 mm

Wymiary szuflad: 5 x 850 x 380 x 70 mm

Wymiary szuflad: 2 x 850 x 380 x 150 mm

Wymiary kółek: 5" x 2"

Waga wózka: 85 kg

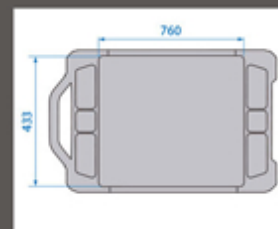

**WÓZKI 87SQ32/87SQ33 - DODATKOWE INFORMACJE**

- System zamykania RFS (jedna szuflada na raz) - opcja włącz/wyłącz
- 100% otwierane szuflady z funkcją automatycznego powrotu
- Blat ze stali nierdzewnej
- Kółka TPR z hamulcem
- Protektory na narożnikach
- Zamek centralny na klucz
- Uchwyt boczny ze stali nierdzewnej
- Nośność wózka 700 kg
- Nośność małej szuflady 30 kg
- Nośność dużej szuflady 35 kg



## AKCESORIA DO WÓZKÓW Z SERII SQUAD

### 87SQ3-11A Perforowana tablica boczna

Wymiary: 325 x 683 mm

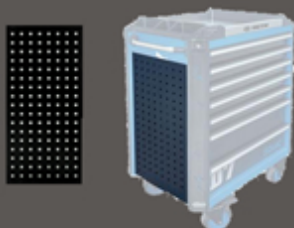

### 87SQ3-12A Uchwyt do dokumentów

Wymiary: 325 x 260 x 34 mm



### 87SQ3-13A Perforowana tablica tylna

Wymiary: 640 x 540 mm

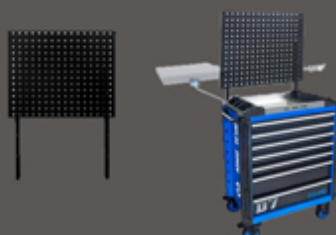

### 87SQ3-22A Uchwyt do puszek i butelek

Wymiary: 320 x 101 x 74 mm



### 87SQ3-23A Uchwyt do narzędzi

Wymiary: 286 x 172 x 714 mm

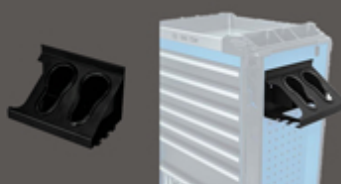

### 87SQ3-31A Półka z szufladą na laptopa

Wymiary: 378 x 285 x 79 mm. 3 kąty regulacji: 20°, 45°, 60°. 360° obrotowy uchwyt

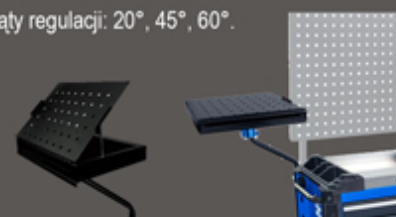

### 87SQ3-32A Uchwyt do telefonu

Wymiary: 200 x 52 mm



### 87SQ3-33A Składana półka

Wymiary: 98 x 280 x 179 mm. Nośność 25 kg

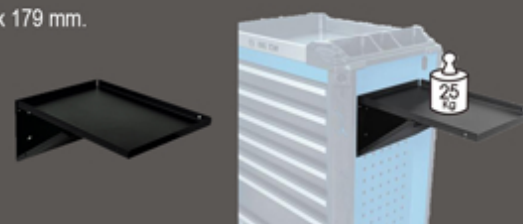

### 87SQ3-41A Kosz na śmieci 5l

Wymiary: 275 x 150 x 136 mm

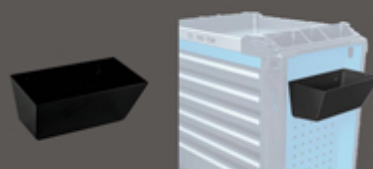

### 87SQ3-42A Kosz na śmieci 25l

Wymiary: 363 x 232 x 411 mm

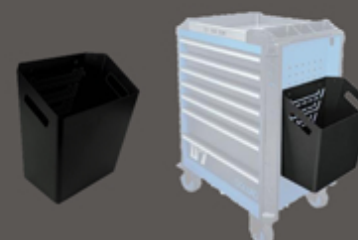

### 87SQ3-51A Uchwyt na ręcznik papierowy

Wymiary: 280 x 308 mm. Maksymalna szerokość rolki ręcznika 280 mm



## ZESTAWY NARZĘDZI DO WÓZKÓW

Zestawy narzędzi we wkładce piankowej EVA, która zapewnia porządek i kontrolę nad narzędziami. Proponowane przez nas wyposażenia wózków to najbardziej popularne narzędzia warsztatowe w różnej konfiguracji i z różną ilością dostępnych narzędzi.



Wymiary szuflady wózka 579 x 380 mm

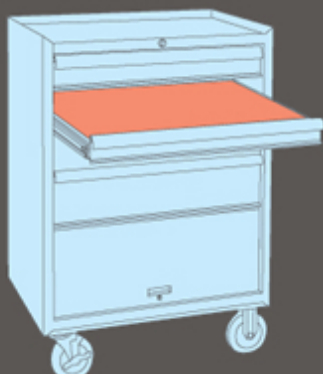

Wymiary wkładów (mm)

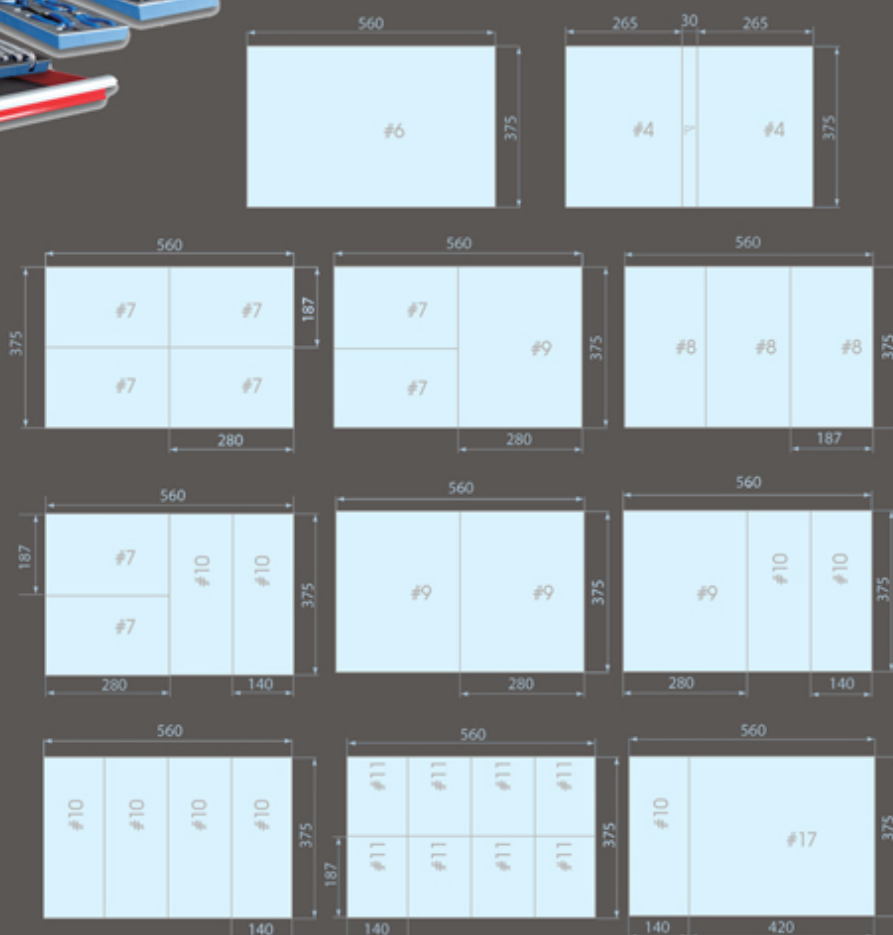

## WALIZKI NA WKŁADY Z NARZĘDZIAMI

Nasze zestawy narzędzi we wkładach z pianki EVA oraz plastikowych wytłoczkach, znajdujące się w wózkach i skrzynkach narzędziowych możesz zabrać dokąd zechcesz dzięki serii walizek. W każdej chwili możesz dokupić odpowiednią walizkę w celu transportu danego zestawu.

Zestawienie wytłoczek z odpowiednimi dla nich walizkami.

Wymiar wkładu (mm):	#11 (187x140)	#7 (280x187)	#10 (140x375)	#8 (375x187)	#9 (375x280)
Nr katalogowy walizki:	820005	820001	820002	820003	820011
					

Aktualne ceny i dostępność na:  
[www.kingtony.com.pl](http://www.kingtony.com.pl)



**934-308MRVD ZESTAW 308 NARZĘDZI (wkłady z pianki)**

Zestaw zajmuje 7 szuflad

Cena: 41499,00-zł **6849,00 zł**

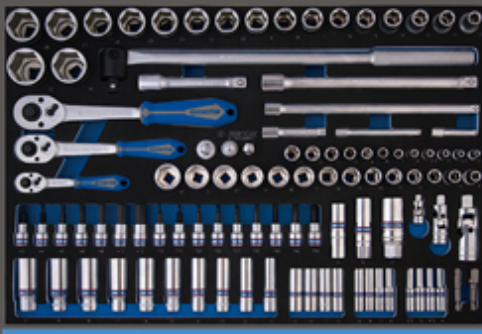

9-9503MRV01 #6

Zestaw nasadek 6-kąt. 4-32 mm 1/4"+3/8"+1/2" z akcesoriami, 103 cz.

W zestawie: nasadki krótkie i długie, z końcówkami hex i torx, uchwyty trzpieniowe do wkrętarek, przeguby kardana, nasadki do świec, przedłużki, redukcje, grzechotki oraz pokręto lamane.



9-99430MFV01 #6

Zestaw nasadek ręcznych i uderowych z akcesoriami, 30 cz.

W zestawie: nasadki długie uderowe 1": 27-36 mm, krótkie gwiazdkowe 3/8": E4-E11 i 1/2": E10-E22 oraz 3/4": E24-E32, nasadki krótkie 1/2" z końcówką hex: H14-H19, redukcje, młotek ślusarski 2000 g, próbnik obwodu 6-24V oraz klucz łańcuchowy do filtra oleju 60-160 mm.



9-6314MRV #6

Zestaw nasadek krótkich 6-kąt. 3/4" 33 - 50 mm z akcesoriami, 14 cz.

W zestawie: nasadki 6335M w rozmiarach: 33, 34, 35, 36, 38, 41, 46, 50 mm, przedłużki 100, 200, 400 mm, pokręto przesuwne, grzechotka i redukcja.



9-30208MRV #9

Zestaw wkrętaków ślusarskich, 8 cz.

W zestawie wkrętaki:  
- krzyżakowe: PH1x75, PH2x100, PH3x150  
- płaskie: 5.5x100, 6.5x100, 6.5x150, 8x150, 8x175.



9-1220MRV #9

Zestaw kluczy płasko-oczkowych, 20 cz.

W zestawie klucze: 6, 7, 8, 9, 10, 11, 12, 13, 14, 15, 16, 17, 18, 19, 21, 22, 24, 27, 30, 32 mm.



9-42116GPV #9

Zestaw szczypiec do pierścieni segera, 6 cz.

W zestawie szczypce proste i wygięte do pierścieni wewnętrznych i zewnętrznych.



9-6414MPV #9

Zestaw nasadek długich uderowych 6-kąt. 3/4", 14 cz.

W zestawie nasadki: 19, 21, 22, 24, 26, 27, 29, 30, 32, 33, 35, 36, 38, 41 mm.



9-90305TQV01

Zestaw narzędzi, 5 cz.

W zestawie: wkrętaki do uszkodzonych śrub i szpilek M3-M18, nóż, miarka, szczelnomierz, krótkie torx suwmiarka.



9-4147PRV

Zestaw nasadek 1/2", 17 cz.

W zestawie: nasadki długie hex 6-10 mm, spline M8 -M14, krótkie torx T20-T60.



9-10112MRV #7

Zestaw kluczy płasko-oczkowych z grzechotką jednokierunkową i adapterami do nasadek, 12 cz.

W zestawie klucze: 10, 11, 12, 13, 14, 15, 16, 17, 19 mm.



9-40104GPV #10

Zestaw szczypiec, 4 cz.

W zestawie szczypce: proste, boczne tnące, długie, uniwersalne.



9-40113GPV #10

Zestaw szczypiec, 3 cz.

W zestawie szczypce: proste mini, mors, 7-pozycyjne.



9-90135MRV #10

Zestaw kluczy do przewodów hamulcowych 8x10 - 19x22 + imbusy ekstra długie hex z kulką H1,5 - H10, 15 cz.



9-90118PRV #10

Zestaw narzędzi 8 cz.

W zestawie: przecinaki, wybijaki, punktaki, młotek.

9-4143FRV #7

Zestaw wkrętak uderowy + bity 5/16", 43 cz.

W zestawie: wkrętak uderowy 1/2", bity, uchwyty 1/2" do bitów.



**937-002MRVD ZESTAW 325 NARZĘDZI (wkłady z pianki)**

Zestaw zajmuje 7 szuflad

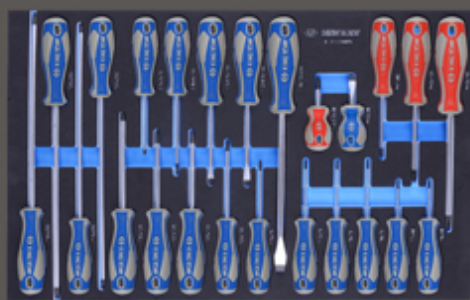
 Cena: 9599,00 zł **6099,00 zł**

**9-31124MRV #6**
**Zestaw wkrętek krzyżakowych, płaskich, torx, 24 cz.**

W zestawie: wkrętki krzyżakowe: PH2x38, PH1x80, PH2x100, PH3x150, płaskie: 3x75, 4x100, 5,5x100, 6,5x100, 10x200, 6,5x38, torx: T6x48, T7x48, T8x75, T9x75, T10x75, T15x75, T15x250, T20x100, T20x250, T25x100, T25x250, T27x100, T30x125, T30x250.

**9-90413TQV #6**
**Zestaw extra długich kluczy nasadowych z uchwytem „T” z akcesoriami, 13 cz.**

W zestawie extra długie klucze nasadowe 8, 10, 13 mm, szczotka druciana, chwytaki do zapinek tapicerskich, skrobak, pilniki, klucz trzpieniowy \*T torx T45.

**9-4537MRV #9**
**Zestaw nasadek krótkich 6-kąt. 1/2" 8-32 mm z akcesoriami, 37 cz.**

W zestawie nasadki 8, 10, 11, 12, 13, 14, 15, 16, 17, 18, 19, 20, 21, 22, 23, 24, 26, 27, 28, 30, 32 mm, gwiazdkowe E10-E24, do świec, przegub kardana, przedłużki, grzechotka.

**9-90119MRV #9**
**Zestaw kluczy oczkowo odgiętych 6-32 mm + torx T10-T50, 19 cz.**

W zestawie klucze 6x7, 8x9, 10x11, 12x13, 14x15, 16x17, 18x19, 20x22, 24x27, 30x32, i torx T10, T15, T20, T25, T27, T30, T40, T45, T50.

**9-1220MRV #9**
**Zestaw kluczy płasko-oczkowych, 20 cz.**

W zestawie klucze: 6, 7, 8, 9, 10, 11, 12, 13, 14, 15, 16, 17, 18, 19, 21, 22, 24, 27, 30, 32 mm.

**9-4147PRV #10**
**Zestaw nasadek 1/2", 17 cz.**

W zestawie: nasadki hex 6-10, spline 8-14 długie, krótkie torx T20-T60.

**9-90118PRV #10**
**Zestaw narzędzi, 8 cz.**

W zestawie: przecinaki, wybijaki, punktaki, młotek.

**9-40104GPV #10**
**Zestaw szczypiec, 4 cz.**

W zestawie szczypce: proste, tnące boczne, uniwersalne.

**9-4401MPV #10**
**Zestaw nasadek udarowych 1/2", 11 cz.**

W zestawie: nasadki krótkie 17, 19, 32, 34, 36 i długie 17, 19, 21 mm, do alufelg: 17, 19, 21 mm.

**9-44214GPV #10**
**Zestaw szczypiec, 4 cz.**

W zestawie szczypce do pierścieni segera wew. i zew. proste i wygięte.

**9-90135MRV #10**
**Zestaw kluczy do przewodów hamulcowych + imbusy ekstra długie hex z kulką, 15 cz.**

W zestawie klucze: 8x10, 10x12, 11x13, 12x14, 17x19, 19x22 i imbusy H1,5, H2, H2,5, H3, H4, H5, H6, H8, H10.

**9-40113GPV #10**
**Zestaw szczypiec, 3 cz.**

W zestawie szczypce: proste mini, mors, 7-pozycyjne.

**9-90305TQV01 #10**
**Zestaw narzędzi, 5 cz.**

W zestawie: nóż, miarka, suwmiarka, szczelinomierz, wykrętaki do uszkodzonych śrub.

**9-2565MRV #7**
**Zestaw nasadek 1/4" z akcesoriami, 65 cz.**

W zestawie nasadki krótkie/długie 6-kąt., gwiazdkowe E-torx, z końcówką torx, hex, pozidriv, krzyżakową, płaską, bity spline i torx, grzechotka, przedłużki, przegub kardana, redukcja.

**9-4129PRV #7**
**Zestaw nasadek 1/2" krótkich, 19 cz.**

W zestawie nasadki z końcówką hex H3, H4, H5, H6, H7, H8, H10, H12, H14, H17, H19, spline M5, M6, M8, M10, M12, M14, M16, M18.

**9-1112MRV #9**
**Zestaw kluczy płaskich, 12 cz.**

W zestawie klucze: 6x7, 8x9, 10x11, 12x13, 14x15, 16x17, 18x19, 20x22, 21x23, 24x27, 25x28, 30x32 mm.



**9-3544MRV #9**
**Zestaw nasadek 3/8" z akcesoriami, 44 cz.**

W zestawie nasadki krótkie: 4, 4,5, 5, 5,5, 6, 7, 8, 9, 10, 11, 12, 13, 14 mm, gwiazdkowe: E4, E5, E6, E7, E8, z końcówką krzyżakową; PH1, PH2, PH3, PH4, płaską: 4, 5,5, 6,5, 8, 10, torx: T8, T9, T10, T15, T20, T25, T27, T30, T40, hex: H3, H4, H5, H6, H7, H8, H10, grzechotka, przegub kardana, pokrętko, przedłużki oraz wkrętaki do nasadek.

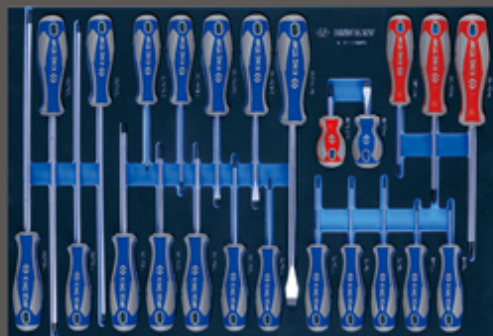

**937-181MRVD ZESTAW 181 NARZĘDZI (wkłady z pianki)**

Zestaw zajmuje 3 i 1/2 szuflady

 Cena: ~~4649,00 zł~~ **2899,00 zł**

**9-31124MRV #6**

Zestaw wkrętaków krzyżakowych, płaskich, torx, 24 cz.

W zestawie: wkrętaki krzyżakowe: PH2x38, PH1x80, PH2x100, PH3x150, płaskie: 3x75, 4x100, 5.5x100, 6.5x100, 10x200, 6.5x38, torx: T6x48, T7x48, T8x75, T9x75, T10x75, T15x75, T15x250, T20x100, T20x250, T25x100, T25x250, T27x100, T30x125, T30x250.

**9-90217GPV02 #6**

Zestaw szczypiec z akcesoriami, 17 cz.

W zestawie: szczypce nastawne 7-pozycyjne, morse'a zaciskowe okrągłe, uniwersalne, tnące wzmocnione boczne, wąskie proste, mini, do pierścieni segera wewnętrznych i zewnętrznych wygięte i proste, wybijaki igłowe, punktak, przecinak profilowany do metalowych elementów, młotek.

**9-4537MRV #9**

Zestaw nasadek krótkich 6-kąt. 1/2" 8-32 mm z akcesoriami, 37 cz.

W zestawie nasadki 8, 10, 11, 12, 13, 14, 15, 16, 17, 18, 19, 20, 21, 22, 23, 24, 26, 27, 28, 30, 32 mm, gwiazdkowe E10-E24, do świec, przegub kardana, przedłużki, grzechotka.

**9-12D20MRV #9**

Zestaw kluczy płasko-oczkowych, 20 cz.

W zestawie klucze: 6, 7, 8, 9, 10, 11, 12, 13, 14, 15, 16, 17, 18, 19, 21, 22, 24, 27, 30, 32 mm.

**9-2565MRV #7**

Zestaw nasadek 1/4" z akcesoriami, 65 cz.

W zestawie nasadki krótkie/długie 6-kąt, gwiazdkowe E-torx, z końcówką torx, hex, pozidriv, krzyżakową, płaską, bity spline i torx, grzechotka, przedłużki, przegub kardana, redukcja.

**9-4138PRV #7**

Zestaw długich nasadek 1/2" hex+ torx, 18 cz.

W zestawie nasadki z końcówką torx: T20, T25, T27, T30, T40, T45, T50, T55, T60 i końcówką hex: H4, H5, H6, H7, H8, H10, H12, H14, H17.

**POLECAMY**
**PIANKI DO SAMODZIELNEGO KSZTAŁTOWANIA I WYCINANIA**

Pianka klastrowa wielowarstwowa KYOTO Tool Foam typu Cut'N' Pell w systemie 5S do samodzielnego formowania i wycinania miejsc na przedmioty lub narzędzia w walizce, kufrze, szufladzie narzędziowej itp. w celu zapewnienia skutecznej ochrony przed drganiami i uszkodzeniami mechanicznymi. Warstwowa budowa gąbki umożliwia bardzo łatwe jej wycięcie nożykiem uniwersalnym na żądany wymiar celem zrobienia przestrzeni na przedmiot, który chcemy zabezpieczyć czy uporządkować. Do pomocy potrzebny jest jedynie ostry nóż oraz marker.

Jakość i precyzja wycięcia zależy od Twoich umiejętności manualnych.

W celu osiągnięcia dokładniejszych wycięć, sugerujemy użycie dwóch nożyków z ostrzami 9 i 18 mm.

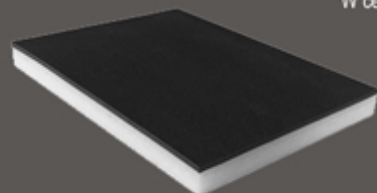
**KYOTO1**

Wkład piankowy KYOTO do wózka warsztatowego 560x375x40 mm

**KYOTO2**

Wkład piankowy KYOTO do wózka warsztatowego 375x280x40 mm

**KYOTO3**

Wkład piankowy KYOTO do wózka warsztatowego 280x187x40 mm

**KYOTO4**

Wkład piankowy KYOTO do wózka warsztatowego 375x140x40 mm

**KYOTO5**

Wkład piankowy KYOTO do skrzynek 87402 i 87A05 460x105x40 mm

**Krok 1**

Obrzyśnij markerem przedmiot

**Krok 2**

Wytnij nożykiem po obrzyśnię

**Krok 3**

Wsuń warstwę pianki

**Krok 4**

Usunąć swój przedmiot

 Aktualne ceny i dostępność na:  
[www.kingtony.com.pl](http://www.kingtony.com.pl)

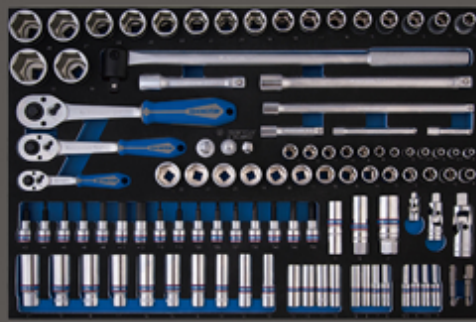

**937-251MRVD ZESTAW 251 NARZĘDZI (wkłady z pianki)**
**Zestaw zajmuje 5 szuflad**

 Cena: ~~6049,00 zł~~ **3699,00 zł**

**9-9503MRV01 #6**
**Zestaw nasadek 6-kąt. 4-32 mm 1/4"+3/8"+1/2" z akcesoriami, 103 cz.**

W zestawie: nasadki krótkie i długie, z końcówkami hex i torx, uchwyty trzpieniowe do wkrętarek, przeguby kardana, nasadki do świec, przedłużki, redukcje, grzechotki oraz pokrętko lamane.

**9-90413TQV #6**
**Zestaw extra długich kluczy nasadowych z uchwytem „T” z akcesoriami, 13 cz.**

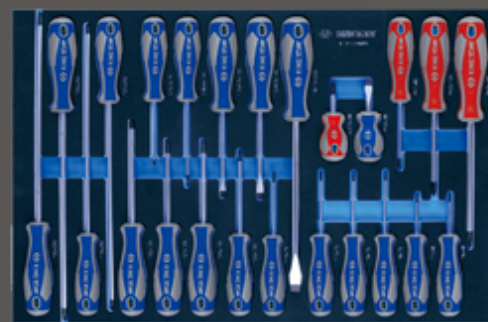
W zestawie extra długie klucze nasadowe 8, 10, 13 mm, szczotka druciana, chwytaki do zapinek tapicerskich, skrobak, pilniki, klucz trzpieniowy "T" torx T45.

**9-31124MRV #6**
**Zestaw wkrętek krzyżakowych, płaskich, torx, 24 cz.**

W zestawie: wkrętki krzyżakowe: PH2x38, PH1x80, PH2x100, PH3x150, płaskie: 3x75, 4x100, 5.5x100, 6.5x100, 10x200, 6.5x38, torx: T6x48, T7x48, T8x75, T9x75, T10x75, T15x75, T15x250, T20x100, T20x250, T25x100, T25x250, T27x100, T30x125, T30x250.

**9-90118PRV #10**
**Zestaw narzędzi, 8 cz.**

W zestawie: przecinaki, wybijaki, punktaki, młotek.

**9-1044CQV #10**
**Zestaw bitów 10 mm, 44 cz.**

W zestawie bity kr. i dl. hex: 4-12 mm, torx T20-T60, spline M5-M12 i adapter do bitów.

**9-10112MRV #7**
**Zestaw kluczy płasko-oczkowych z grzechotką jednokierunkową i adapterami do nasadek, 12 cz.**

W zestawie klucze: 10, 11, 12, 13, 14, 15, 16, 17, 19 mm

**9-4129PRV #7**
**Zestaw nasadek 1/2" krótkich, 19 cz.**

W zestawie nasadki z końcówką hex H3, H4, H5, H6, H7, H8, H10, H12, H14, H17, H19, spline M5, M6, M8, M10, M12, M14, M16, M18.



**9-1220MRV #9**
**Zestaw kluczy płasko-oczkowych, 20 cz.**

W zestawie klucze: 6, 7, 8, 9, 10, 11, 12, 13, 14, 15, 16, 17, 18, 19, 21, 22, 24, 27, 30, 32 mm.

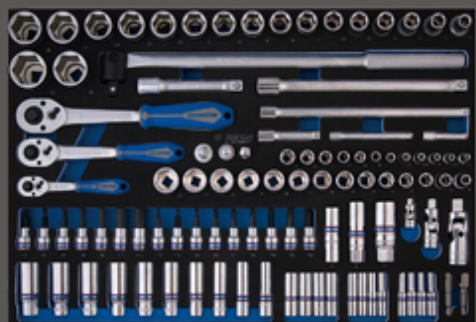

**9-40207GPV02 #9**
**Zestaw szczypiec, 7 cz.**

W zestawie szczypce uniwersalne, wąskie, boczne tnące oraz do pierścieni segera wewnętrznych i zewnętrznych proste i wygięte.

**937-196MRVD ZESTAW 196 NARZĘDZI**
**Zestaw zajmuje 3 szuflady**

 Cena: ~~3859,00 zł~~ **2299,00 zł**

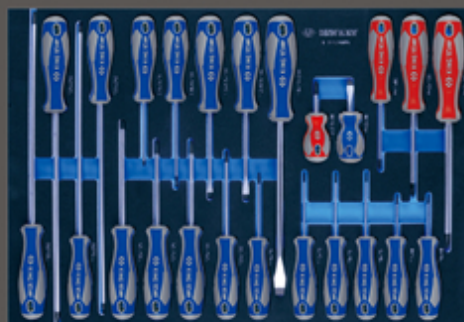
**9-9503MRV01 #6**
**Zestaw nasadek 6-kąt. 4-32 mm 1/4"+3/8"+1/2" z akcesoriami, 103 cz.**

W zestawie: nasadki krótkie i długie, z końcówkami hex i torx, uchwyty trzpieniowe do wkrętarek, przeguby kardana, nasadki do świec, przedłużki, redukcje, grzechotki oraz pokrętko lamane.

**9-31124MRV #6**
**Zestaw wkrętek krzyżakowych, płaskich, torx, 24 cz.**

W zestawie: wkrętki krzyżakowe: PH2x38, PH1x80, PH2x100, PH3x150, płaskie: 3x75, 4x100, 5.5x100, 6.5x100, 10x200, 6.5x38, torx: T6x48, T7x48, T8x75, T9x75, T10x75, T15x75, T15x250, T20x100, T20x250, T25x100, T25x250, T27x100, T30x125, T30x250.

**9-1220MRV #9**
**Zestaw kluczy płasko-oczkowych, 20 cz.**

W zestawie klucze: 6, 7, 8, 9, 10, 11, 12, 13, 14, 15, 16, 17, 18, 19, 21, 22, 24, 27, 30, 32 mm.

**9-1044CQV #10**
**Zestaw bitów 10 mm, 44 cz.**

W zestawie bity hex: 4-12 mm, torx T20-T60, spline M5-12 oraz adapter.



**9-40104GPV #9**
**Zestaw szczypiec, 4 cz.**

W zestawie szczypce: proste, długie tnące boczne, uniwersalne.

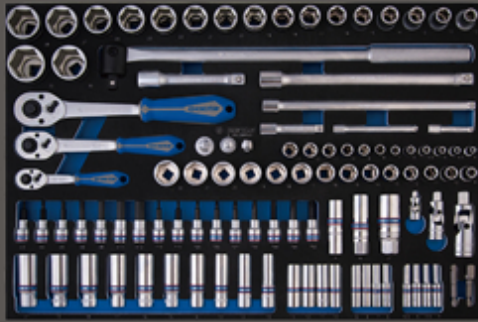

**937-365MRVD ZESTAW 363 NARZĘDZI (wkłady z pianki)**

Zestaw zajmuje 6 i 1/2 szuflady

 Cena: 9699,00 zł **5899,00 zł**

**9-9503MRV01 #6**
**Zestaw nasadek 6-kąt. 4-32 mm 1/4"+3/8"+1/2" z akcesoriami, 103 cz.**

W zestawie: nasadki krótkie i długie, z końcówkami hex i torx, uchwyty trzpieniowe do wkrętarek, przeguby kardana, nasadki do świec, przedłużki, redukcje, grzechotki oraz pokrętko lamane.

**9-31920MRV #6**
**Zestaw wkrętarek z akcesoriami, 20 cz.**

W zestawie wkrętaki krzyżakowe: PH0x60, PH2x38, PH2x300, ślusarskie: PH2x100, PH3x150, płaskie: 3x75, 6.5x38, 6.5x300, ślusarskie: 6.5x100, 8x150, torx z otworem: T8Hx75, T10Hx75, T15Hx75, T20Hx100, T25Hx 100, T27Hx100, T30Hx125, chwytaki do zapinek tapicerskich oraz chwytak giętki z końcówką magnetyczną.

**9-90217GRV02 #6**
**Zestaw szczypiec z akcesoriami, 17 cz.**

W zestawie: szczypce nastawne 7-pozycyjne, morse'a zaciskowe okrągłe, uniwersalne, tnące wzmocnione boczne, wąskie proste, mini, do pierścieni segera wewnętrznych i zewnętrznych wygięte i proste, wybijaki igłowe, punktak, przecinak profilowany do metalowych elementów, młotek.

**9-4221MRV #9**
**Zestaw długich nasadek 12-kąt. 1/2", 21 cz.**

W zestawie nasadki: 8, 9, 10, 11, 12, 13, 14, 15, 16, 17, 18, 19, 21, 22, 24, 27, 30, 32, 33, 34, 36 mm.

**9-1220MRV #9**
**Zestaw kluczy płasko-oczkowych, 20 cz.**

W zestawie klucze: 6, 7, 8, 9, 10, 11, 12, 13, 14, 15, 16, 17, 18, 19, 21, 22, 24, 27, 30, 32 mm.

**9-4419MPV #9**
**Zestaw nasadek 6-kąt. udarowych długich 1/2", 19 cz.**

W zestawie nasadki: 10, 11, 12, 13, 14, 15, 16, 17, 18, 19, 21, 22, 24, 27, 30, 32, 33, 34, 36 mm.

**9-4446MPV #9**
**Zestaw nasadek udarowych 1/2" + akcesoria, 36 cz.**

W zestawie nasadki torx: T20, T25, T27, T30, T40, T45, T50, T55, hex: H5, H6, H8, H10, H12, H14, H17, gwiazdkowe: E10, E12, E14, E16, E18, E20, długie cienkościenne: 17, 19, 21, 22 mm, z tuleją zabezpieczającą: 17, 19, 21 mm, przegub kulisty, redukcja, oringi, przetyczki zabezpieczające oraz przedłużki.

**9-10112MRV #7**
**Zestaw kluczy płasko-oczkowych z grzechotką jednokierunkową i adapterami do nasadek, 12 cz.**

W zestawie klucze: 10, 11, 12, 13, 14, 15, 16, 17, 19 mm.

**9-4143FRV #7**
**Zestaw wkrętarek udarowy + bity 5/16", 43 cz.**

W zestawie: wkrętak udarowy 1/2", bity, uchwyty 1/2" do bitów.

**9-90305TQV01 #10**
**Zestaw narzędzi, 5 cz.**

W zestawie: wkrętaki do uszkodzonych śrub i szpilek M3-M18, nóż, miarka, szczelnomierz, suwmiarka.

**9-1044CQV #10**
**Zestaw bitów 10 mm, 44 cz.**

W zestawie bity krótkie i długie hex: 4-12 mm, torx T20-T60, spline M5-M12 oraz adapter do bitów.

**9-4429MPV #7**
**Zestaw nasadek udarowych krótkich 6-kąt. 1/2", 19 cz.**

W zestawie nasadki: 10, 11, 12, 13, 14, 15, 16, 17, 18, 19, 21, 22, 24, 27, 30, 32, 33, 34, 36 mm

**9-30904AYV #7**
**Zestaw haków monterskich, 4 cz.**

W zestawie haki trasowania, osiowania, montażu i demontażu o-ringów, uszczelek i podkładek.



9-1009GPE

507,99 zł 335,27 zł

Zestaw wybijaków igłowych, 9 cz.  
Wkład z pianki EVA 280x375 mm do wózka

W zestawie wybijaki igłowe z uchwytem gumowym w rozmiarach: O2 x 140, O3 x 150, O4 x 180, O5 x 200, O6 x 210, O8 x 220, O10 x 230, O12 x 250, O14 x 290 mm.



9-10112MRV

691,13 zł 456,15 zł

Zestaw kluczy płasko-oczkowych z grzechotką jednokierunkową, 12 cz.  
Wkład z pianki EVA 280x187 mm do wózka

W zestawie klucze: 10, 11, 12, 13, 14, 15, 16, 17, 19 mm oraz 3 adaptery do nasadek.



9-99430MFV

1861,11 zł 949,00 zł

Zestaw nasadek z akcesoriami, 30 cz.  
Wkład z pianki EVA 560x375 mm do wózka

W zestawie: nasadki gwiazdkowe E 3/8" E4-E11, nasadki gwiazdkowe E 1/2": E10-E22, nasadki udarowe gwiazdkowe E 3/4": E24-E32, nasadki z bitem hex (imbus) 1/2": H14-H19, nasadki udarowe długie 1" 6-kał.: 27-36 mm, redukcja udarowa 1" na 3/4", młotek 2000 g, klucz do filtrów oleju, próbnik obwodu 6-24V.



9-9503MRV01

1547,44 zł 1021,31 zł

Zestaw nasadek 6-kał. 1/4"+3/8"+1/2" z akcesoriami, 103 cz.  
Wkład z pianki EVA 560x375 mm do wózka

W zestawie: nasadki krótkie i długie 6-kał., z końcówkami hex i torx, uchwyty trzpieniowe do wkrętarek, przeguby kardana, nasadki do świec, przedłużki, redukcje, grzechotki i pokrętło łamane.



9-102A12MR

828,78 zł 546,99 zł

Zestaw kluczy płasko-oczkowych z grzechotką dwukierunkową, 12 cz.  
Wkład 265x185 mm do wózka

W zestawie klucze: 10, 11, 12, 13, 14, 15, 16, 17, 19 mm oraz 3 adaptery do nasadek.



9-102A15MR

1217,85 zł 803,78 zł

Zestaw kluczy płasko-oczkowych z grzechotką dwukierunkową, 15 cz.  
Wkład 375x265 mm do wózka

W zestawie klucze w rozmiarach 8, 9, 10, 11, 12, 13, 14, 15, 16, 17, 19, 22 mm oraz adaptery do nasadek.



9-12D20MRV

797,56 zł 526,39 zł

Zestaw kluczy płasko-oczkowych, 20 szt.  
Wkład z pianki EVA 280x375 mm do wózka

W zestawie klucze: 6, 7, 8, 9, 10, 11, 12, 13, 14, 15, 16, 17, 18, 19, 21, 22, 24, 27, 30, 32 mm.  
Zastosowanie: Volkswagen Group, Mercedes-Benz, BMW i japońskie samochody osobowe.

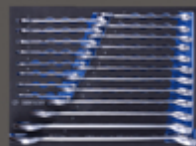

9-30612MRV01

421,95 zł 269,00 zł

Zestaw wkrętaków izolowanych + próbnik, 12 cz.  
Wkład z pianki EVA 280x375 mm do wózka

W zestawie wkrętaki krzyżakowe: PH0x75, PH1x100, PH2x100, PH3x150, PZ2x100, wkrętaki płaskie 3x75, 3,5x100, 4x100, 5,5x125, 6,5x150, 8x175 oraz próbnik napięcia.



9-31110MRV

334,04 zł 220,47 zł

Zestaw wkrętaków, 10 szt.  
Wkład z pianki EVA 280x375 mm do wózka

W zestawie: wkrętaki krzyżakowe: No.1x80, No.2x38, No.2x100, No.3x150, płaskie: 3x75, 4x100, 5,5x125, 6,5x38, 6,5x150, 8x175.

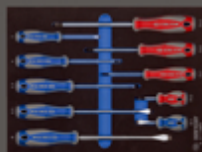

9-31124MRV

765,61 zł 505,30 zł

Zestaw wkrętaków, 24 szt.  
Wkład z pianki EVA 560x375 mm do wózka

W zestawie: wkrętaki krzyżakowe PH2x38-PH3x150, płaskie 3x75, 4x100, 5,5x100, 6,5x100, 10x200, 6,5x38, torx: T6x48-T30x250.

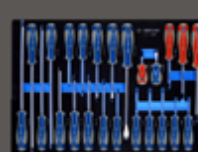

9-3544MRV

897,45 zł 592,32 zł

Zestaw nasadek 3/8" z akcesoriami, 44 cz.  
Wkład z pianki EVA 280x375 mm do wózka

W zestawie: nasadki krótkie 4-14 mm, gwiazdkowe E4-E8, krzyżakowe PH1-PH4, płaskie: 4-10, torx T8-T40, hex H3-H10, grzechotka, przegub kardana, pokrętło, przedłużki, wkrętak do nasadek.



9-4143FRV

374,24 zł 247,00 zł

Zestaw - wkrętak udarowy + bity 5/16", 43 cz.  
Wkład z pianki EVA 280x187 mm do wózka

W zestawie: wysokiej jakości i wytrzymałości wkrętak udarowy 4112, 40 bitów oraz 2 adaptery do bitów (uchwyty 5/16" i 10 mm).



9-4221MRV

831,06 zł 548,50 zł

Zestaw nasadek długich 12-kał. 1/2", 21 szt.  
Wkład z pianki EVA 280x375 mm do wózka

W zestawie nasadki: 8, 9, 10, 11, 12, 13, 14, 15, 16, 17, 18, 19, 21, 22, 24, 27, 30, 32, 33, 34, 36 mm.



9-43021MRV

831,06 zł 548,50 zł

Zestaw nasadek długich 6-kał. 1/2", 21 szt.  
Wkład z pianki EVA 280x375 mm do wózka

W zestawie nasadki: 8, 9, 10, 11, 12, 13, 14, 15, 16, 17, 18, 19, 21, 22, 24, 27, 30, 32, 33, 34, 36 mm.





9-4335MR

765,15 zł 505,00 zł

Zestaw nasadek długich 6-kąt. 1/2", 25 szt.  
Wkład 280x375 mm do wózka

W zestawie nasadki: 8, 9, 10, 11, 12, 13, 14, 15, 16, 17, 18, 19, 20, 21, 22, 23, 24, 25, 26, 27, 28, 29, 30, 32, 36 mm.



9-4419MPV

828,78 zł 546,99 zł

Zestaw nasadek 1/2" uderowych długich 6-kąt., 19 szt.  
Wkład z pianki EVA 280x187 mm do wózka

W zestawie nasadki: 10, 11, 12, 13, 14, 15, 16, 17, 18, 19, 21, 22, 24, 27, 30, 32, 33, 34, 36 mm.



9-4435MP

847,59 zł 559,41 zł

Zestaw nasadek 1/2" uderowych długich 6-kąt., 25 szt.  
Wkład 280x375 mm do wózka

W zestawie nasadki: 8, 9, 10, 11, 12, 13, 14, 15, 16, 17, 18, 19, 20, 21, 22, 23, 24, 25, 26, 27, 28, 29, 30, 32, 36 mm.



9-4443MPV

1226,87 zł 649,00 zł

Zestaw nasadek uderowych 1/2" z akcesoriami, 33 cz.  
Wkład z pianki EVA 280x375 mm do wózka

W zestawie nasadki TORX: T20-T55, HEX: H5-H10, gwiazdkowe: E10-E20, długie cienkościenne: 17-22 mm, z tuleją zabezpieczającą: 17-21 mm, długie z przegubem: 10-17 mm, przegub kulisty, redukcja oraz przedłużki.



9-44803AMPV02

2276,83 zł 1821,46 zł

Zestaw nasadek 1/2" uderowych+klucz 33411-050 + dynamometr 1/2" + akcesoria 41cz.  
Wkład 560x375 mm do wózka

W zestawie: klucz uderowy 1/2" 271 Nm, klucz dynamometryczny 1/2" 42-210 Nm, nasadki długie: 10-24 mm, krótkie: 10-32 mm, długie z osłonką do alufelg: 17-21 mm, przedłużki, przegub kulisty, pistolet do przedmuchiwania 1/4", naolejacz 1/4", króciec do szybkozłączki 1/4".



9-9003MRV01

14633,84 zł 1078,33 zł

Zestaw nasadek 6-kąt./12-kąt 1/4"+3/8"+1/2" z akcesoriami, 103 cz.  
Wkład z pianki EVA 560x375 mm do wózka

W zestawie: nasadki długie i krótkie, z bitem torx, hex, nasadki do świec, grzechotki 1/4" z przyciskiem zwalnającym, przedłużki 1/4", przegub kardana, pokrętło łamane 1/2", adapter 1/4" na 3/8", redukcja 3/8" na 1/4" oraz 1/2" na 3/8", uchwyt trzypiętowy do wkrętarek 1/4" na nasadki 1/4" oraz 3/8".



9-90408TQ

421,95 zł 278,49 zł

Zestaw pilników z akcesoriami, 8 cz.  
Wkład 560x375 mm do wózka

W zestawie: pilniki, przymiar, miara, piła ręczna.



9-6414MP

1213,72 zł 801,06 zł

Zestaw nasadek długich uderowych 3/4" 6-kąt., 14 szt.  
Wkład 280x375 mm do wózka

W zestawie nasadki: 19, 21, 22, 24, 26, 27, 29, 30, 32, 33, 35, 36, 38, 41 mm.



9-91190CRV

843,13 zł 556,47 zł

Zestaw bitów + klucze płasko-oczkowe z akcesoriami, 90 cz.  
Wkład z pianki EVA 280x375 mm do wózka

W zestawie bity: krzyżakowe, płaskie, hex, kwadrat, pozidriv, spline i torx, długie imbusy hex z kulką (metryczne i calowe) oraz imbusy torx z otworem, klucze płasko-oczkowe, nastawne „szwed” z podziałką, uchwyt trzypiętowy do wkrętarek, magnetyczny uchwyt bitów do wkrętarek, szczelinomierz oraz mini grzechotka.



9-90135MRV

413,70 zł 273,04 zł

Zestaw kluczy do przewodów hamulcowych i kluczy hex, 15 cz.  
Wkład z pianki EVA 140x375 mm do wózka

W zestawie: klucze do przewodów hamulcowych: 8x10, 10x12, 11x13, 12x14, 17x19, 19x22, imbusy ekstra długie hex z kulką: H1.5-H10.



9-90135SRV

413,70 zł 273,04 zł

Zestaw kluczy do przewodów hamulcowych i kluczy hex, 15 cz.  
Wkład z pianki EVA 140x375 mm do wózka

W zestawie: klucze do przewodów hamulcowych: 5/16x3/8", 3/8x7/16", 1/2x9/16", 9/16x5/8", 11/16x3/4", 3/4x7/8", imbusy ekstra długie calowe: 1/16", 5/64", 3/32", 1/8", 5/32", 3/16", 1/4", 5/16", 3/8".



9-90305TQV01

953,72 zł 629,46 zł

Zestaw narzędzi, 5 cz.  
Wkład z pianki EVA 140x375 mm do wózka

W zestawie nasadki: nóż, miarka, suwmiarka, szczelinomierz, wkrętaki.



9-44214GPV

345,33 zł 227,92 zł

Zestaw szczypiec do pierścieni segera, 4 szt.  
Wkład z pianki EVA 140x375 mm do wózka

W zestawie: szczypce do pierścieni wewnętrznych i zewnętrznych proste i wygięte.





DYSTRYBUTOR:

